



**DI DONATO
PLASTICOS**

ACCESORIOS PARA MUEBLES

Regatones de oficina:

Regatones regulables, patines y accesorios

Regatones de cocina:

Patas regulables y accesorios

Armado y terminación:

Escuadras, soportes, pasacables.

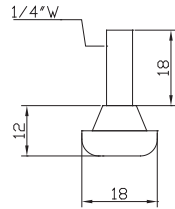

Regatón Ø 18 Cód: 10718
Especial para placa 18 mm.

Rosca: 1/4 W x 1". Otras roscas a pedido.
Color std: Negro. Otros colores a pedido
Accesorios: Porta regatón 1/4 W

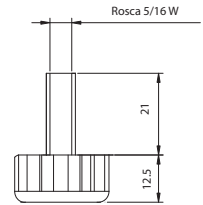

Regatón Ø 25 base alta Cód: 10725BA

Rosca: 5/16 W x 1". Otras roscas a pedido.
Color std: Negro. Otros colores a pedido
Accesorios: Porta regatón 5/16 W

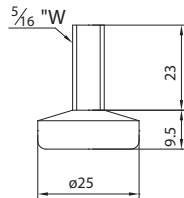

Regatón Ø 25 plano Cód: 10725P

Rosca: 5/16 W x 1". Otras roscas a pedido.
Color std: Negro. Otros colores a pedido
Accesorios: Porta regatón 5/16 W

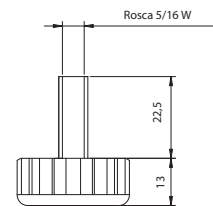

Regatón Ø 32 Cód: 10732

Rosca: 5/16 W x 1". Otras roscas a pedido.
Color std: Negro. Otros colores a pedido
Accesorios: Porta regatón 5/16 W

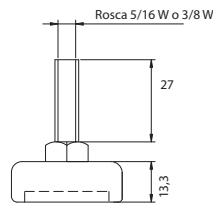

Regatón Ø 36 Cód: 107363/8 -107365/16

Rosca: 5/16 W - 3/8W x 1 1/2". Otras roscas a pedido.
Color std: Negro. Otros colores a pedido
Accesorios: Porta regatón 5/16 W

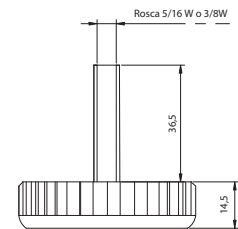

Regatón Ø 55 Cód: 107555/16 -107553/8

Rosca: 5/16 W - 3/8W x 1 1/2". Otras roscas a pedido.
Color std: Negro. Otros colores a pedido
Accesorios: Porta regatón 5/16 W

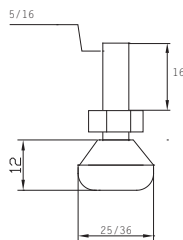

Regatón móvil Ø25
Cód: 107M25

Rosca: 5/16 W x 1". Otras roscas a pedido.
Color std: Negro. Otros colores a pedido.
Accesorios: Porta regatón 5/16 W

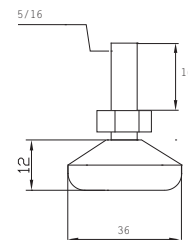

Regatón móvil Ø36
Cód: 107M36

Rosca: 5/16 W x 1". Otras roscas a pedido.
Color std: Negro. Otros colores a pedido
Accesorios: Porta regatón 5/16 W

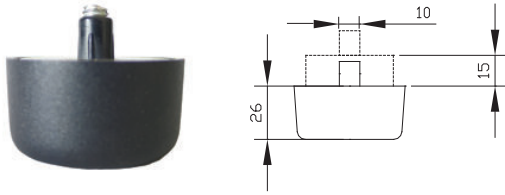

Regatón de regulación interna Cód: 107RI

Color: Negro y a pedido
 Terminación: con tapón cubre tornillo (provisto)
 Colocación: embutido en la madera para regular desde adentro del mueble con un destornillador cabeza plana Parker. Extensible 1.5 cm.

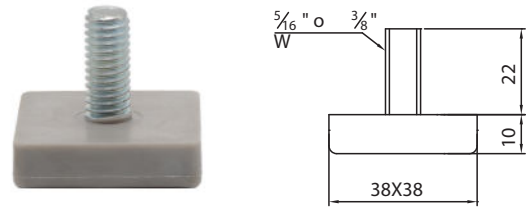

Regatón cuadrado 38 x 38mm

Cód: 107C38
 Color: A pedido
 Rosca: 5/16 ó 3/8 x 1". Otras roscas a pedido.

Porta regatón

Para placa 18 mm Cód: 10618 (1/4 w)
Para placa 25 mm Cód: 10625 (5/16 w)

Color std: Negro
 Colocación: embutido en la madera, ajustado con dos clavos. Oficia de guía para roscas 1/4 y 5/16.

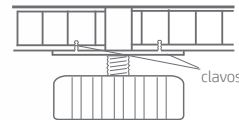

Aplicación: adaptable a la línea completa de regatones.

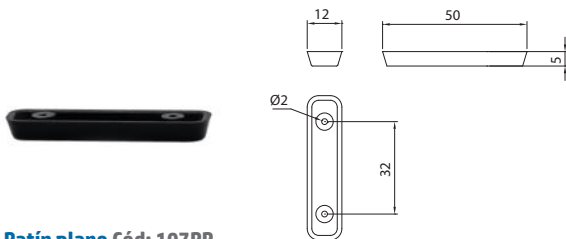

Patín plano Cód: 107PP

Color std: Negro/blanco
 Colocación: con dos tornillos o clavos

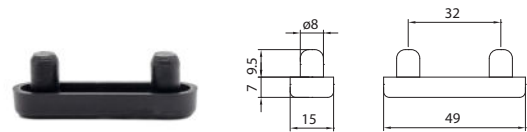

Patín 6mm Cód: 107P6

Color std: Negro/blanco
 Colocación: con pernos a presión

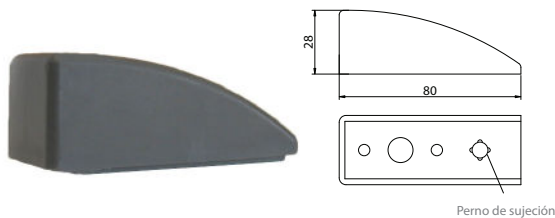

Regatón U-25 Cód: 107U25

Color: a pedido
 Aplicación: en lateral de 1". Protege el canto del desgaste.
 Colocación: Se inserta el perno a presión.





Pata mamut de 10 a 14 cm Cód:104MC
Pata mamut de 12 a 16 cm Cód:104ML
Pata mamut de 14 a 19 cm Cód: 104M12

Color: Negro

Accesorios opcionales: Clip soporte zócalo de plástico o aluminio.

Aplicación: regatón regulable para muebles de cocina que permite acoplar el zócalo.

Colocación: con 3 tornillos en el cabezal.



Clip soporte zócalo

Cód: 1019 (plástico) Cód: 1013 (aluminio)

Color: Negro

Aplicación: ajustado a la pata permite la colocación, regulación y fácil remoción en ambos sentidos del zócalo de plástico o aluminio.

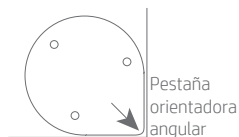

Cabezal de pata mamut

Cód: CABPAT

Color: Negro o a pedido.

Aplicación: regatón sin regulación para todo tipo de muebles.

También utilizado para traslado de muebles y posterior descarte.

Colocación: con 3 tornillos.

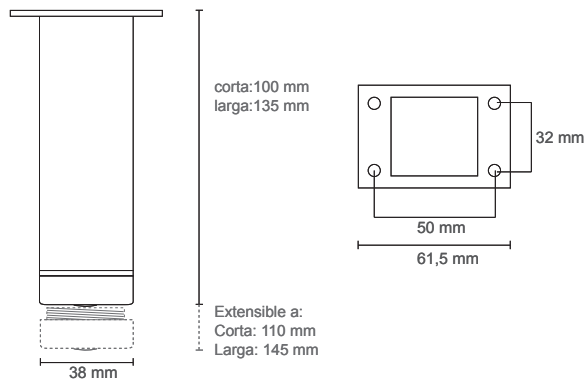

Pata cuadrada regulable corta Cód: 104CRC

Pata cuadrada regulable larga Cód: 104CRL

Color: Gris aluminio

Aplicación: regatón regulable para muebles de cocina

Colocación: con 4 tornillos. La distancia de los tornillos está diseñada para agujereadora múltiple.

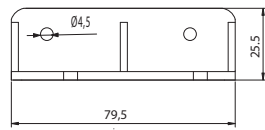

Escuadra 90° Cód: 10280X25

Color: Negro/blanco

Aplicación: pieza de alta resistencia utilizada hasta para armar muebles.

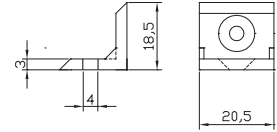

Mini escuadra Cód: 102M1 (bl) - 102M2 (ngr)

Color: Negro, Blanco

Aplicación: soporte estante, sujeción de fondos de placard etc

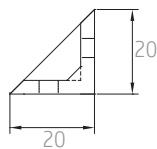

Escuadra con tapa

Cód: 102CT

Tapa estética cubre tornillo.

Color: Negro, blanco y transparente

Aplicación: soporte estante

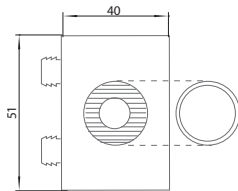

Soporte mueble colgante

Cód: 1091

Color: blanco

Aplicación: arma el mueble a la vez que lo fija a la pared. Pieza de alta resistencia y gran practicidad. Incluye arandela para tornillo de cabeza chica.

Reemplaza y supera en prestaciones al viejo soporte de metal.



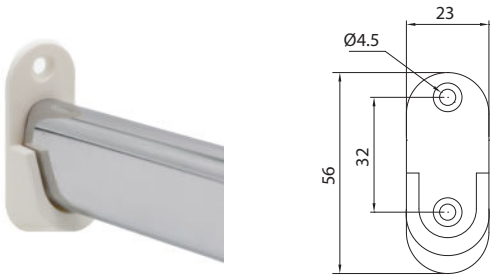

Soporte caño oval

Caño 15 mm Cód:102CT15

Caño 19 mm (perno y orificio) Cód:102CT

Color: Blanco/gris

Aplicación: soporte de caño de perchero para caños de 15 y 19 mm. El material plástico de alta resistencia le aporta a éste soporte similar funcionalidad que el viejo soporte metálico.

Colocación: con 2 tornillos



Pasacable Ø 80 con troquel

Color std: Negro

Otros colores a pedido

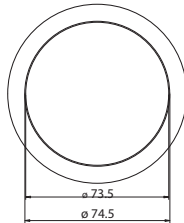

Ø80 Cód: 10380

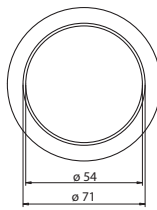

Ø60 Cód: 10360



Pasacable Ø 60 tapa lisa

Cód: 10360TL

Color std: Negro y blanco

Otros colores a pedido

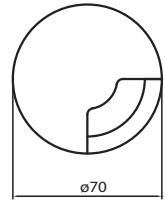

Cubeta de embutir Cód: 110E

Color std: Negro

Otros colores a pedido

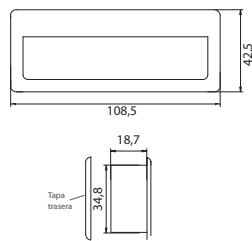

Rejilla de ventilación Cód: 108

Color: a pedido

Aplicación: de fácil colocación sin tornillos. Se utiliza en muebles que soportan dispositivos que requieren refrigeración.

