

CATALOGO DE PRODUCTOS

TALLERES BANFIELD S.A.

JUAN XXIII N°2993 (B1852BDM) BURZACO, BUENOS AIRES, ARGENTINA.

PARQUE INDUSTRIAL DE ALMIRANTE BROWN

TEL (LÍNEAS ROTATIVAS): **54-11-7090-2490**



E-MAIL: VENTAS@TALLERESBANFIELD.COM.AR



E-MAIL: COBRANZAS@TALLERESBANFIELD.COM.AR

WHATSAPP VENTAS: **+54 9 11-3865-8919**



WHATSAPP COBRANZAS: **+54 9 11-3697-7611**

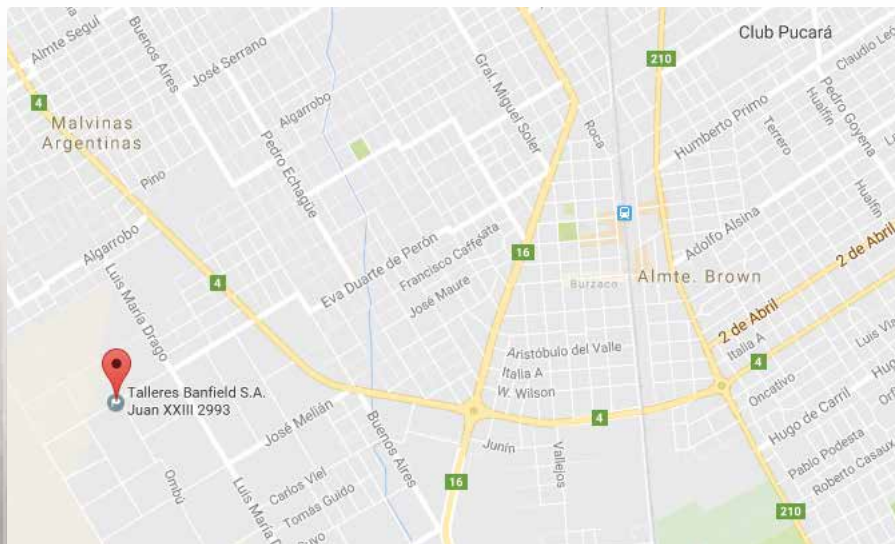



INDICE



FABRICACIÓN NACIONAL

Aparatos Banderola / Simplón	4
Bisagras Resorte / Mosquera / Fichas Reversible	5
Bisagras para Soldar	6
Bisagra Pesada para Soldar / Bisagras Carroceras	7
Bisagras Tipo Munición	8
Pomelas	9
Cadena Nudo y Escalera / Manijas para baúl / Aldabas	11
Hierros para Fallebas	12
Elementos sueltos / Accesorios	13



IMPORTACIÓN

Bisagras tipo 5005 / Bis. Ref con tornillos	14
Bisagras "T"/ Bis. Doble y Simple Acción / Bis. Mosquera	15
Bisagras Tipo Munición de Bronce y Ac. Inoxidable	16
Pasador con Traba Resorte	16
Pasadores varios modelos	17
Falleba de Arrimar / Picaporte de Arrimar / Porta Candados Hierro Negro	18
Pasador Llave Cruz / Hermanados / Pasador con llave Computarizada	19
Cadena de Seguridad / Mirador Optico	20
Cierrapuertas Hidráulicos / Cierrapuertas con Rodillo	20
Cerraduras Pomo de Embutir / Manijas de Hierro (tipo A) y Aluminio	21
Escuadras Fijas para Estantes / Escuadras Modelo Bracket	22
Escuadras Volcables / Ruedas para Muebles varios modelos	23
Candados de Hierro / Bronce Livianos / Bronce Pesados	28
Cerraduras para Muebles varios modelos	29
Tejido Mosquitero / Tejido Hexagonal	30
Retenes a Rodillo / Magnéticos / Expulsor Magnético simple y doble	31
Pitones con Tope / Ganchos Contra Viento	32
Pitones Abiertos / Pitones Cerrados	33



IMPORTACIÓN TARKEN

Bisagras Cazoleta para Mueble 35 - 26mm / Bis. Articulada	34
Bis. Cierre Lento / Bis. sistema Push-On / Amortiguador y Soporte	35
Pistón a Gas / Sistema de Elevación y Cierre Hidráulico para Alacena	36
Barral Oval para Placard y Soportes	37
Correderas Telescópicas para Cajones Europea TIPO Z	37
Corredera Para Cajón 27mm Telescópica Simple	37
Correderas Telescópicas de 30 / 35 "liviana" / 40mm ancho	38
Correderas Telescópicas Cierre Lento / PUSH / Reforzada	39
Correderas Ocultas con Lateral Cierre Suave / SLIM	40
Barral Antipánico y Manijas Exteriores para Barral	41



TORNILLOS

Tornillos Drywall para Madera - Punta Aguja (rosca Ancha)	42
Tornillos Chipboard (Fix)	43
Tornillos Parker para Chapa / Puntas para Tornillos	44
Tornillos Pan Framming	44
Tirafondos Cabeza Hexagonal	45
Tornillos Cabeza Flangeada Punta Mecha (T1)	45
Tornillos Cabeza Flangeada Punta Aguja (T2)	46
Tornillos Drywall para Metal Punta Aguja (T2) Rosca Fina	46
Tornillos Drywall Punta Mecha	46
Tornillos Cabeza Hexagonal Punta Mecha	47
Tornillos Cabeza Hexagonal Punta Mecha	47
Tornillos Cabeza Hexagonal Punta Aguja	47
Arandelas de Chapa y Goma Vulcanizada / Arandelas de Goma EPDM	47



BRONCERÍA Y HIERRO NEGRO

Broncería

Pomos con Rosetas	48
Tiradores / Tirador Volcable / Soporte para Pasamanos	49
Manijas Puente y Volcables / Cubetas de Embutir	50
Números y Letras	51
Topes / Esquineros	51
Pasadores / Ganchos Contra Viento	52
Aldabas / Cierre Media Luna	53
Brazo de Empuje / Perchas Múltiples	53
Perchas / Frente Buzón con Resorte	54
Fichas de Bronce 3 Agujeros	55
Escuadras / Placas	55
Artículos para baño / Juego de Baño	56

Hierro Negro

Ganchos Portamacetas	56
Manijones de Estilo / Manijas Doble Balancín	57
Manijas Volcables	57
Manija Fija Oval / Manija Puente	58
Llamadores / Bocallave Común	58
Tiradores Volcables / Bocallaves	59
Pomos Centrales / Pomos	59
Tapa Buzón / Soporte para Baranda / Perchas	60
Frente Bisagras / Números / Brazo de Empuje	61

Aparatos Para Accionar Banderolas

Sistema de embutir (tipo simplon)

Material: • Con caño y guía de fleje de hierro decapado laminado en frío; cable de acero en alambre galvanizado pretensado, flexible; cierre reforzado de bronce; manija de bronce platil, tipo pesado.

Embalaje: • En caja de cartón conteniendo un juego.

Medidas especiales a pedido - consultar

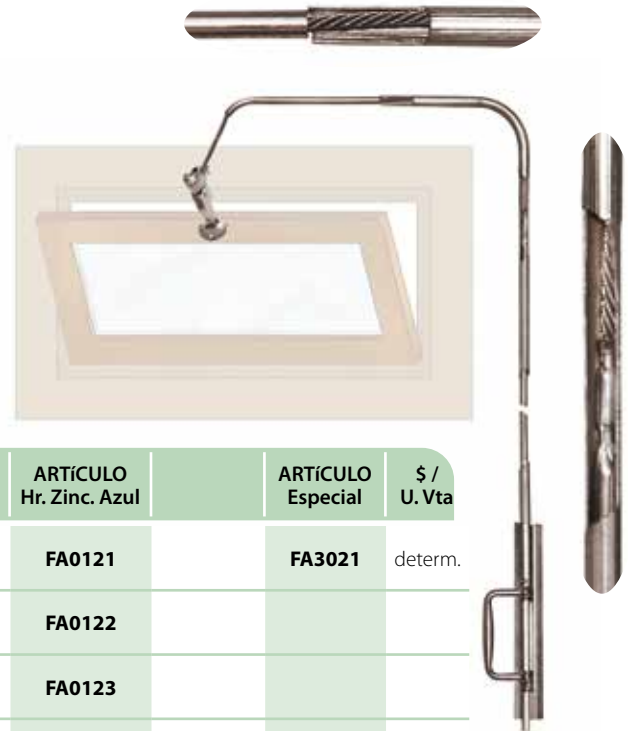

Medida Descripción	UNIDAD	ARTÍCULO Hr. Pulido	ARTÍCULO Hr. Zinc. Azul	ARTÍCULO Especial	\$/ U. Vta
Sistema de Embutir Tipo Simplón Completo	Juego	FA0021	FA0121	FA3021	determ.
Sistema de Embutir Tipo Simplón Sin cierre / Sin manija (pelado)	Juego	FA0022	FA0122		
Sistema de Embutir Tipo Simplón Guía profunda / Completo	Juego	FA0023	FA0123		
Sistema de Embutir Tipo Simplón Guía profunda / Sin cierre / Sin manija (pelado)	Juego	FA0024	FA0124		

Aparatos Para Accionar Banderolas

Sistema de arrimar (tipo desplats)

Material: • De Chapa de hierro laminado en frío SAE 1010 o bronce, con medallón niquelado. Cadena Víctor y Escalera galvanizada o bronce.

Embalaje: • En caja de cartón conteniendo un juego.

Medidas especiales a pedido - consultar



Medida Descripción	UNIDAD	ARTÍCULO Hr. Pulido	ARTÍCULO Hr. Zinc. Azul	ARTÍCULO Hr. Brcdo.	
Sistema de arrimar / Tipo Desplats	Juego	FA0020	FA0120	FA 0320	
Medida Descripción	UNIDAD	ARTÍCULO Bronce	ARTÍCULO Bce. Platil	ARTÍCULO Especial	
Sistema de arrimar / Tipo Desplats	Juego	FA0520	FA0720	FA 3020	determ.



Bisagras A Resorte Para Banderola

- Material:**
- De fleje de hierro decapado laminado en frío o bronce y perno de hierro trefilado estampado SAE 1010.
- Embalaje:**
- Según pedido en bolsa de polietileno.

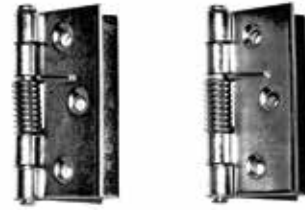

Descripción	UNID Vta	CÓDIGO Hr. Pulido	CÓDIGO Hr. Zincado	CÓDIGO Hr. Bceado	CÓDIGO Bronce	CÓDIGO Bce. Platil
63 x 63 alas rectas con 3 agujeros	Pza.	FB0030	FB0130	FB0330	FB0530	FB0730

Bisagra Mosquera

- Material:**
- Alas de chapa de hierro decapada, laminada en frío, perno de acero y resorte de alambre de acero templado SAE 1070/80.
- Embalaje:**
- En cajas de cartón conteniendo 12 pares o 24 unidades.



Descripción	EMBALAJE	UNIDAD Vta	CÓDIGO Hr. Zincado
64 mm - 2 1/2"	Caja X 12u	Pza.	FB0150
64 mm - 2 1/2"	Bolsa X 200u	Pza.	GB0150

Fichas Reversibles

- Material:**
- De Fleje de hierro decapado laminado en frío, perno arandela de hierro trefilado estampado SAE 1010.

El zincado puede ser amarillo o azul.

- Embalaje:**
- En cajas de cartón conteniendo 24 unidades.
 - A granel en bolsas de polietileno conteniendo 50 unidades.
 - A granel en bolsas de polipropileno conteniendo 250 unidades.

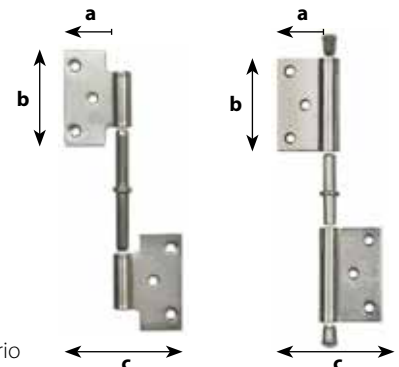

Fichas con mano - pedido especial consultar

Medida Descripción	a mm	b mm	c mm	EMBALAJE	UNID Vta	CÓDIGO Hr. Pulido	CÓDIGO Hr. Zinc. Azul	CÓDIGO Hr. Zinc. Amarillo	CÓDIGO Hr. Bceado
2/3 x 1.50 mm Rev. Tmario	35	58	73	Caja x 24u	Pza.	FF0019	FF0119	FF0219	FF0319
2/3 x 1.50 mm Rev. Tmario	35	58	73	Bolsa x 250u	Pza.	GF0019	GF0119	GF0219	
2/3 x 1.50 mm Rev.	27	58	65	Caja x 24u	Pza.	FF0020	FF0120	FF0220	FF0320
2/3 x 1.50 mm Rev.	27	58	65	Bolsa x 250u	Pza.	GF0020	GF0120	GF0220	
2/5 x 1.50 mm Rev.	36	58	83.5	Caja x 24u	Pza.	FF0021	FF0121	FF0221	FF0321
2/5 x 1.50 mm Rev.	36	58	83.5	Bolsa x 250u	Pza.	GF0021	GF0121	GF0221	



Bisagras Para Herrería Y Carpintería Metálica (Reversibles)

Material:

• De chapa de hierro y perno de hierro trefilado estampado SAE 1010.

Embalaje:

• En cajas de cartón conteniendo 24 unidades (derechas o izquierdas).

• A granel en bolsas de polietileno conteniendo 50 unidades.

• A granel en bolsas de polipropileno conteniendo 250 unidades.

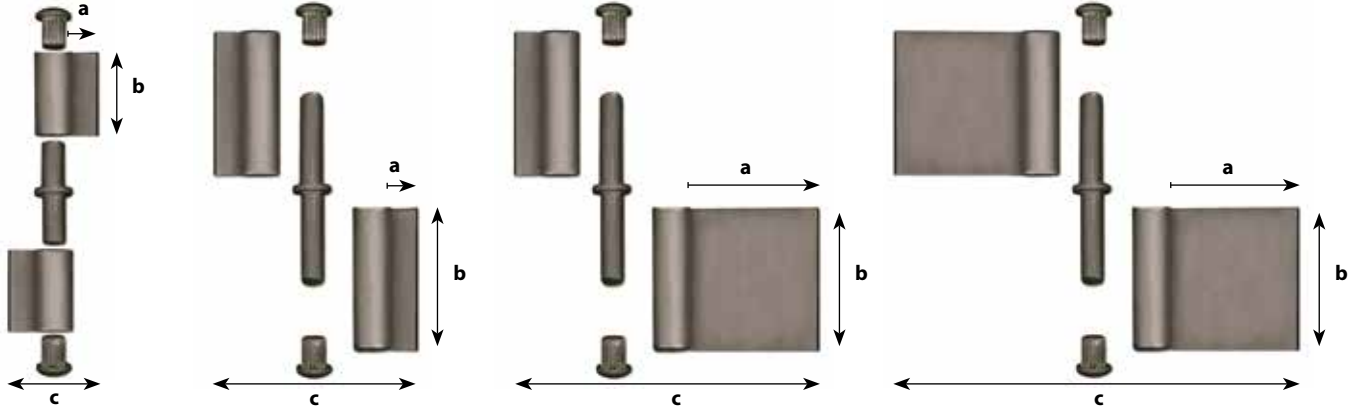

Descripción	Medidas						Embalaje	Unidad Vta.	CÓDIGO
	a mm	b mm	c mm	d mm	Espesor	φ perno			
20 x 50 x 1.4 mm	20	25	47	-	1.4	4.35	Caja x 24 uni	Pza.	FB0020
20 x 50 x 1.4 mm	"	"	"	-	"	"	Bolsa x 250 uni	Pza.	GB0020
60 x 8 x 2.5 mm	8	28	30	-	2.5	7.75	Caja x 24 uni	Pza.	FB2022
60 x 8 x 2.5 mm	"	"	"	-	"	"	Bolsa x 250 uni	Pza.	GB2022
80 x 8 x 2.5 mm	8	38	29	-	2.5	7.75	Caja x 24 uni	Pza.	FB2023
80 x 8 x 2.5 mm	"	"	"	-	"	"	Bolsa x 250 uni	Pza.	GB2023
100 x 8 x 2.5 mm	8	50	30	-	2.5	7.75	Caja x 24 uni	Pza.	FB2024
100 x 8 x 2.5 mm	"	"	"	-	"	"	Bolsa x 250 uni	Pza.	GB2024
60 x 33 x 2.5 mm	33	28	53	-	2.5	7.75	Caja x 24 uni	Pza.	FB2025
60 x 33 x 2.5 mm	"	"	"	-	"	"	Bolsa x 250 uni	Pza.	GB2025
80 x 33 x 2.5 mm	33	38	56	-	2.5	7.75	Caja x 24 uni	Pza.	FB2026
80 x 33 x 2.5 mm	"	"	"	-	"	"	Bolsa x 125 uni	Pza.	GB2026
100 x 33 x 2.5 mm	33	50	30	-	2.5	7.75	Caja x 24 uni	Pza.	FB2027
100 x 33 x 2.5 mm	"	"	"	-	"	"	Bolsa x 125 uni	Pza.	GB2027
60 x 8 x 33 x 2.5 mm	8	28	53	33	2.5	7.75	Caja x 24 uni	Pza.	FB2028
60 x 8 x 33 x 2.5 mm	"	"	"	"	"	"	Bolsa x 250 uni	Pza.	GB2028
80 x 8 x 33 x 2.5 mm	8	38	56	33	2.5	7.75	Caja x 24 uni	Pza.	FB2029
80 x 8 x 33 x 2.5 mm	"	"	"	"	"	"	Bolsa x 125 uni	Pza.	GB2029
100 x 8 x 33 x 2.5 mm	8	50	30	33	2.5	7.75	Caja x 24 uni	Pza.	FB2030
100 x 8 x 33 x 2.5 mm	"	"	"	"	"	"	Bolsa x 125 uni	Pza.	GB2030





Bisagras Para Herrería Pesada (Reversibles)

- Material:** • De chapa de hierro y perno de hierro trefilado, diametro 12mm, estampado SAE 1010.
- Embalaje:** • A granel en bolsas de polietileno conteniendo 50 unidades.
• A granel en bolsas de polipropileno conteniendo 250 unidades.

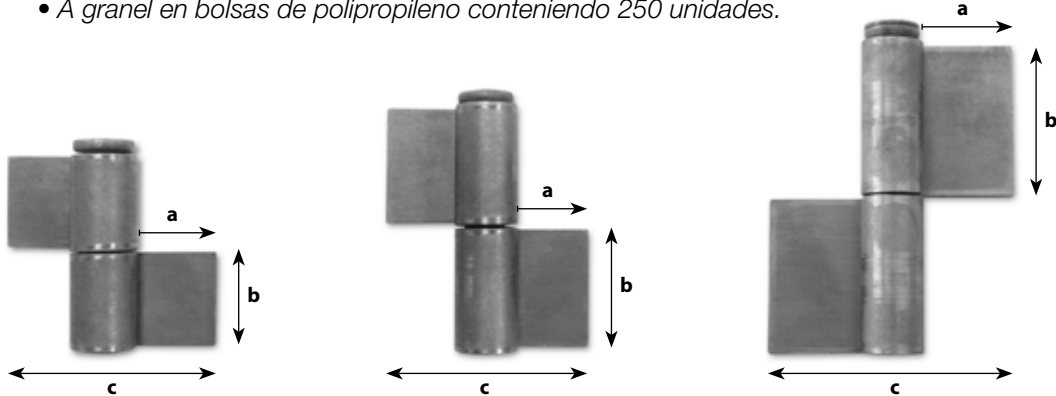

Descripción	Medidas					Embalaje	Unidad Vta.	CÓDIGO
	a mm	b mm	c mm	Espesor mm	φ perno mm			
60 x 23 mm	23	30	67	4	12	Bolsa x 50 uni	Pza.	OB2050
76 x 23 mm	23	38	67	4	12	Bolsa x 50 uni	Pza.	OB2051
100 x 32 mm	30	50	80	4	12	Bolsa x 50 uni	Pza.	OB2052
Perno φ 12 / para 60 x 23 mm	-	-	-	-	12	suelto	Pza.	FR0036
Perno φ 12 / para 76 x 23 mm	-	-	-	-	12	suelto	Pza.	FR0037
Perno φ 12 / para 100 x 32 mm	-	-	-	-	12	suelto	Pza.	FR0038

Bisagras Carrocero

- Material:** • De chapa de hierro decapada, con perno de hierro trefilado estampado SAE 1010.
- Embalaje:** • En cajas de cartón conteniendo 6 pares (12 unidades).
• A granel en bolsa conteniendo 125 unidades.

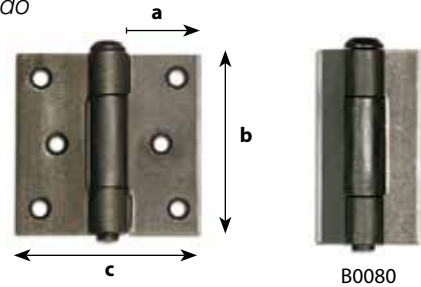

Descripción	a mm	b mm	c mm	EMBALAJE	UNIDAD Vta.	Carpintero		Hierro S/Agujero	
						CÓDIGO Hr. Pulido	CÓDIGO Hr. Zincado	CÓDIGO Hr. Pulido	
67 x 65 x 2.50 mm	27	66	67	caja x 12 uni	Pza.	FB0081	FB0181	FB2081	
67 x 65 x 2.50 mm	27	66	67	bolsa x 125 uni	Pza.	GB0081	GB0181	GB2081	
65 x 37 x 2.50 mm	14/10	66	38	caja x 12 uni	Pza.			FB0080	
65 x 37 x 2.50 mm	14/10	66	38	bolsa x 125 uni	Pza.			GB0080	





Bisagras Tipo Municion Para Carpintería

Material:

• De chapa de hierro decapada y perno de hierro trefilado estampado SAE 1010. Perilla de hierro estampado y arandelas de hierro bronceado. El zincado puede ser amarillo o azul.

Otras terminaciones (ej.: zincado negro) consultar

Embalaje:

- En cajas de cartón conteniendo 6 pares (12 unidades).
- A granel en bolsas de polietileno conteniendo 125 unidades.

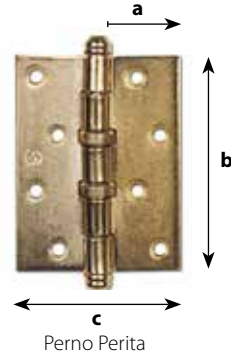

Descripción	a mm	b mm	c mm	EMB.	UNID Vta	CÓDIGO Hr. Pulido	CÓDIGO Hr. Zinc. Azul	CÓDIGO Hr. Zinc. Amarillo
75 x 75 x 2.50 mm - 3 x 3"	32	78	77	Caja x 12 u	Pza.	FB0060	FB0160	FB0260
75 x 75 x 2.50 mm - 3 x 3"	"	"	"	Bolsa x 125 u	Pza.	GB0060	GB0160	GB0260
101 x 75 x 2.50 mm - 4 x 3"	32	100	77	Caja x 12 u	Pza.	FB0061	FB0161	FB0261
101 x 75 x 2.50 mm - 4 x 3"	"	"	"	Bolsa x 125 u	Pza.	GB0061	GB0161	GB0261
101 x 88 x 2.50 mm - 4 x 3 1/2"	38	100	88	Caja x 12 u	Pza.	FB0062	FB0162	FB0262
101 x 88 x 2.50 mm - 4 x 3 1/2"	"	"	"	Bolsa x 125 u	Pza.	GB0062	GB0162	GB0262

Bisagras Tipo Municion Sin Agujero

Descripción	a mm	b mm	c mm	EMBALAJE	UNID Vta.	CÓDIGO Perno Perita
75 x 44 x 2.50 mm - 3 x 1 3/4"	13/9	77	36	Caja x 12 u	Pza.	FB2067
75 x 44 x 2.50 mm - 3 x 1 3/4"	"	"	"	Bolsa x 125 u	Pza.	GB2067
75 x 75 x 2.50 mm - 3 x 3"	32	78	77	Caja x 12 u	Pza.	FB2060
75 x 75 x 2.50 mm - 3 x 3"	"	"	"	Bolsa x 125 u	Pza.	GB2060
101 x 44 x 2.50 mm - 4 x 1 3/4"	11/7	100	31	Caja x 12 u	Pza.	FB2066
101 x 44 x 2.50 mm - 4 x 1 3/4"	"	"	"	Bolsa x 125 u	Pza.	GB2066
101 x 75 x 2.50 mm - 4 x 3"	32	100	78	Caja x 12 u	Pza.	FB2061
101 x 75 x 2.50 mm - 4 x 3"	"	"	"	Bolsa x 125 u	Pza.	GB2061
101 x 88 x 2.50 mm - 4 x 3 1/2"	38	100	88	Caja x 12 u	Pza.	FB2062
101 x 88 x 2.50 mm - 4 x 3 1/2"	"	"	"	Bolsa x 125 u	Pza.	GB2062

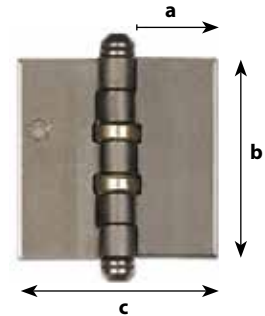



Bisagras Tipo Munición Mixta

Terminaciones en zincado o bronceado consultar.

Descripción	a mm	b mm	c mm	EMBALAJE	UNID Vta	CÓDIGO Perno perita
75 x 75 x 2.50 mm - 3 x 3"	32	78	62	Caja x 12 u	Pza.	FB1060
101 x 75 x 2.50 mm - 4 x 3"	32	101	62	Caja x 12 u	Pza.	FB1061
101 x 88 x 2.50 mm - 4 x 3 1/2"	38	101	69	Caja x 12 u	Pza.	FB1062

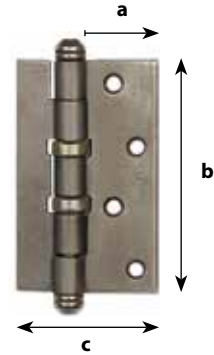

Pomelas Para Carpintería De Madera

Material:

- De chapa de hierro decapada y perno de hierro trefilado estampado SAE 1010, con arandelas bronceadas.

- **El zincado puede ser amarillo o azul.**

Otras terminaciones (ej.: zincado negro) consultar.

Embalaje:

- En cajas de cartón conteniendo 12 unidades (derechas o izquierdas).

- A granel en bolsas de polietileno conteniendo 25 unidades (derechas o izquierdas).

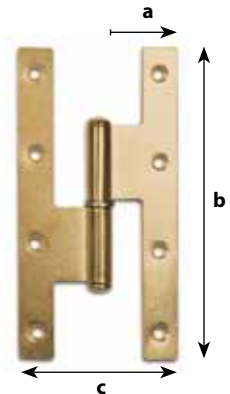

Descripción	a mm	b mm	c mm	EMB.	UNID Vta.	CÓDIGO Hr. Pulido	CÓDIGO Zincado Azul	CÓDIGO Zincado Amarillo	CÓDIGO Hr. Brceado
140 x 70 x 2.40 mm	30	140	73	Caja x 12 u	Pza.	FP0012 D/I	FP0112 D/I	FP0212 D/I	FP0312 D/I
140 x 70 x 2.40 mm	"	"	"	Bolsa x 25 u	Pza.	OP0012 D/I	OP0112 D/I	OP0212 D/I	OP0312 D/I

Pomelas Mixtas

Descripción	a mm	b mm	c mm	d mm	EMBALAJE	UNID Vta.	CÓDIGO Hr. Pulido
140 x 70 x 2.40 mm	30	140	73	30	Caja x 12 u	Pza.	FP1012 D/I
140 x 70 x 2.40 mm	"	"	"	"	Bolsa x 25 u	Pza.	OP1012 D/I

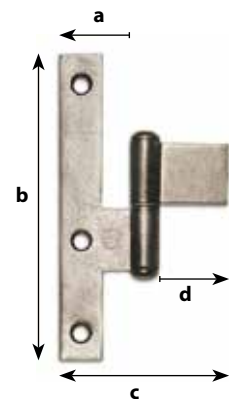



Pomela para Carpintería de Madera de 76mm.

- Material:**
- De chapa de hierro decapada y perno arandela de hierro trefilado estampado SAE 1010.
 - El zincado puede ser amarillo o azul. Otras terminaciones (ej.: zincado negro) consultar.
- Embalaje:**
- En cajas de cartón conteniendo 12 unidades (derechas o izquierdas).
 - A granel en bolsas de polietileno conteniendo 25 unidades (derechas o izquierdas).

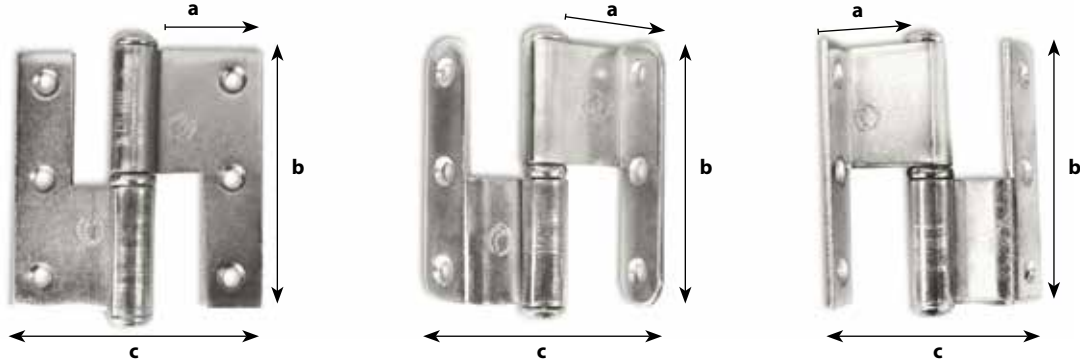

Descripción	a mm	b mm	c mm	EMB.	UNID. Vta	CÓDIGO Hr. Pulido	CÓDIGO Zincado AZUL	CÓDIGO Zincado AMARILLO
76 x74 x 2.50 mm	"	"	"	bolsa x 25u	Pza.	OP0021 D/I	OP0121 D/I	OP0221 D/I
76 D/Contacto C / Redondo 2.50 mm	"	"	"	bolsa x 25u	Pza.	OP0022 D/I	OP0122 D/I	OP0222 D/I
76 D/Contacto C / Cuadrado x 2.50 mm	"	"	"	bolsa x 25u	Pza.	OP0023 D/I	OP0123 D/I	OP0223 D/I

Pomelas Mixtas de 76 mm.

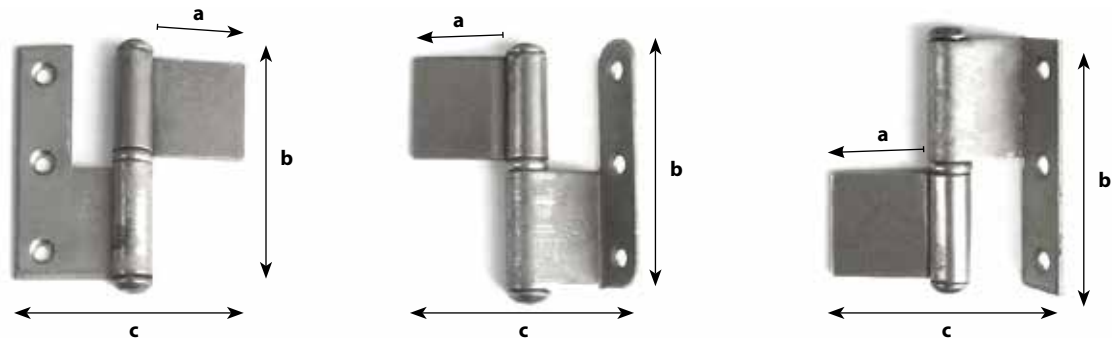

Descripción	a mm	b mm	c mm	EMBALAJE	UNIDAD Vta	CÓDIGO Hr. Pulido
76 x74 x 2.50 mm MIXTA	30	76	74	bolsa x 25u	Pza.	OP1021 D/I
76 D/Contacto C / Redondo 2.50 mm MIXTA	30	76	70	bolsa x 25u	Pza.	OP1022 D/I
76 D/Contacto C / Cuadrado 2.50 mm MIXTA	30	76	70	bolsa x 25u	Pza.	OP1023 D/I



Cadena Nudo Y Escalera

Material: • De alambre de hierro galvanizado o bronce de dureza especial.

Embalaje: • Rollos de 25 mts.



C0430/32 Nudo



C0433 Escalera

Medida	Detalle	UNID. Vta	CÓDIGO Hr. Galv.	CÓDIGO Bronce	CÓDIGO Hr. Brdo
Nº 17 - 1.42 mm	Alam. calibre ISWG Nº 17 (p/ Ap. Banderola)	mts.	FC0430	FC0530	FC0330
Nº 15 - 1.83 mm	Alam. calibre ISWG Nº 15	mts.	FC0431	FC0531	FC0331
Nº 13 - 2.34 mm	Alam. calibre ISWG Nº 13	mts.	FC0432	FC0532	FC0332
Nº 16 - 1.60 mm	Alam. calibre ISWG Nº 16 (tipo escalera)	mts.	FC0433	FC0533	FC0333

Manijas Para Baul

Material: • De chapa de hierro decapado, laminado en frío o bronce, hierro trefilado SAE 1010 o bronce.

Embalaje: • En cajas de cartón conteniendo 24 unidades.



Medida - Detalle	UNIDAD	CÓDIGO Hr. Pulido	CÓDIGO Hr. Zincado	CÓDIGO Hr. Zinc. Negro
80 x 70 mm	c/u	FM 0010	FM0110	FM0210

Aldabas Para Postigos

Material: • De chapa de hierro SAE 1010 o bronce.

Embalaje: • En cajas de cartón conteniendo 100 unidades.

• En bolsitas de polietileno conteniendo 10 unidades.



Descripción	EMBALAJE	UNIDAD Vta	CÓDIGO Hr. Niquelado	CÓDIGO Hr. Bceado
47 x 47 Hierro	BOLSA X 10u	Pza.	OA0710	OA0510

Arandelas Para Fichas - Pomelas - Bisagras

Embalaje: • Una Gruesa = 144 pza



Medida - Detalle	UNIDAD	CÓDIGO Hr. Bronceado
Para perno de 7 mm	Gruesa.	FR0310
Para perno de 8 mm	Gruesa.	FR0311
Para perno de 9 mm	Gruesa.	FR0312
Para pomelas	Gruesa.	FR0313
Para bisagra tipo munición	c/u	FR0314



Hierros Para Fallebas

- Material:**
- Hierro laminado en frío, perfilado.
 - Hierro laminado en caliente, macizo. Agujerado en ambos extremos.
- Embalaje:**
- Lio (50 o 25 piezas) / Pieza.
- Hro.Bceado:**
- Pedidos especiales.



Medida	DETALLE	ENVASE	UNID. Vta.	CODIGO Hr. Pulido	CODIGO Zincado AZUL	CODIGO Zincado AMARILLO
12 x 1000 mm	Hierro ½ caña Perf.	Lio (50 pzas) 50 mts	Pza.	OH 0010	OH 0110	OH 0210
12 x 1100 mm	Hierro ½ caña Perf.	Lio (50 pzas) 55 mts	Pza.	OH 0011	OH 0111	OH 0211
12 x 1200 mm	Hierro ½ caña Perf.	Lio (50 pzas) 60 mts	Pza.	OH 0012	OH 0112	OH 0212
12 x 1500 mm	Hierro ½ caña Perf.	Lio (50 pzas) 75 mts	Pza.	OH 0015	OH 0115	OH 0215
12 x 2000 mm	Hierro ½ caña Perf.	Lio (50 pzas) 100 mts	Pza.	OH 0020	OH 0120	OH 0220
12 x 1000 mm	Hierro ½ caña Macizo	Lio (25 pzas) 25 mts	Pza.	OH 1010	OH 1110	OH 1210
12 x 1200 mm	Hierro ½ caña Macizo	Lio (25 pzas) 30 mts	Pza.	OH 1012	OH 1112	OH 1212
12 x 1500 mm	Hierro ½ caña Macizo	Lio (25 pzas) 37.5 mts	Pza.	OH 1015	OH 1115	OH 1215
12 x 2000 mm	Hierro ½ caña Macizo	Lio (25 pzas) 50 mts	Pza.	OH 1020	OH 1120	OH 1220
18 x 1000 mm	Hierro ½ caña Macizo	Lio (25 pzas) 25 mts	Pza.	OH 2010	OH 2110	OH 2210
18 x 1200 mm	Hierro ½ caña Macizo	Lio (25 pzas) 30 mts	Pza.	OH 2012	OH 2112	OH 2212
18 x 1500 mm	Hierro ½ caña Macizo	Lio (25 pzas) 50 mts	Pza.	OH 2015	OH 2115	OH 2215
18 x 2000 mm	Hierro ½ caña Macizo	Lio (25 pzas) 50 mts	Pza.	OH 2020	OH 2120	OH 2220
18 x 2400 mm	Hierro ½ caña Macizo	Lio (25 pzas) 50 mts	Pza.	OH 2024		



Planchuela Medida	DETALLE	ENVASE	UNID. Vta.	CODIGO Hr. Pulido	CODIGO Hr. Z. Azul	CODIGO Hr. Z. Amar
3.2 x 12.7 x 1000 mm	Hierro planchuela Macizo	Lio (25 pzas) 60 mts	Pza.	OH 3010	OH 3110	OH 3210
3.2 x 12.7 x 1200 mm	Hierro planchuela Macizo	Lio (25 pzas) 27.5 mts	Pza.	OH 3012	OH 3112	OH 3212
3.2 x 12.7 x 1500 mm	Hierro planchuela Macizo	Lio (25 pzas) 30 mts	Pza.	OH 3015	OH 3115	OH 3215
3.2 x 12.7 x 2000 mm	Hierro planchuela Macizo	Lio (25 pzas) 37.5 mts	Pza.	OH 3020	OH 3120	OH 3220





Elementos Sueltos – Artículos De Lista Aparato Banderola / Simplón

APARATO P/ACCIONAR BANDEROLA (Tipo Simplon)	UNID.	ART. Hr. Pulido	ART. Hr. Zinc.	ART. Especial
Guía común	c/u	FR0021	FR0121	
Guía profunda	c/u	FR0022	FR0122	
Caño ext. (1.15 mts.) c/curva	c/u	FR0023	FR0123	
Caño interior (1.25 mts.)	c/u	FR0024	FR0124	
Caño int (1.25 mts)Cable (1.35 mts.)	c/u	FR0025	FR0125	
Caño guía doble (0.72mts)(Pipa)	c/u	FR0026	FR0126	
Cable 1.35 mts.	c/u	FR0027		
Cable	mts.	FR0028		
Cabeza cierre de simplón	c/u	FR0039		
Cierre completo ref. de hierro y bce.	Pza.	FA0025	FA0125	
Manija de bronce platil reforzado	c/u			FA0526
Manija de bce platil ref- Guía profun.	c/u			FA0527



Tipo Simplón



Tipo desplast

APARATO P/ACCIONAR BANDEROLA (Tipo desplast)	UNID.	ART. Hr. Pulido	ART. Hr. Zinc.	ART. Hr. Bceado	ART. Bronce	ART. Br. Platil
Roldana enganche	c/u	FR0016	FR0116	FR0316	FR0516	FR0716
Roldana esquinera central	c/u	FR0017	FR0117	FR0317	FR0517	FR0717
Roldana inclinada	c/u	FR0018	FR0118	FR0318	FR0518	FR0718
Escuadra	c/u	FR0019	FR0119	FR0319	FR0519	FR0719
Cadena con medallón (0.50 mts.)	c/u	FR0020	FR0120	FR0320	FR0520	FR0720
Cadena Nº 17 (0.30 mts.)	c/u		FR0140	FR0340	FR0540	FR0740
Cadena Nº 17 (1.4 mts.)	c/u		FR0139	FR0339	FR0539	FR0739

Elementos Sueltos – Artículos De Lista Varios

BISAGRAS	UNIDAD	ARTICULO Hr. Pulido	ARTICULO Hr. Zincado	ARTÍCULO Hr. Bronceado
Perno Ø 7.75 x 67 mm p/bis. Munición 3"	c/u	FR0030	FR0130	FR0330
Perno Ø 7.75 x 87 mm p/bis. Munición 4"	c/u	FR0031	FR0131	FR0331
Perno Ø 7.75 x 112 mm p/bis. Munición 5"	c/u	FR0032	FR0132	FR0332
Perno arandela p/bisag reversibles Ø 6.75 x 38 mm (80 x 20 - 20 x 80)	c/u	FR0051	FR0151	FR0351
Perno arandela p/bisag reversibles Ø 7.75 x 35 mm (60 x 33 - 60 x 8)	c/u	FR0052	FR0152	FR0352
Perno arandela p/bisag reversibles Ø 7.75 x 50 mm (80 x 33 - 80 x 8 - 2/3 x 11/2 - 2/5 x 11/2 - 2/3 x 2 - 2/5 x 2)	c/u	FR0053	FR0153	FR0353
Perno arandela p/Ficha t/mario Ø 7.75 x 74 mm	c/u	FR0054	FR0154	FR0354
Remache Ø 6.75 x 10 mm p/ficha reversible (80 x 20 - 20 x 80)	c/u	FR0041	FR0141	FR0341
Remache Ø 7.75 x 11 mm p/ficha reversible (2/3 x 11/2 - 2/5 x 11/2)	c/u	FR0042	FR0142	FR0342
Remache Ø 7.75 x 13 mm p/ficha reversible (60 x 33 - 60 x 8 - 80 x 33 - 80 x 8 - 2/3 x 2 - 2/5 x 2)	c/u	FR0043	FR0143	FR0343
Remache Perita Ø 7.75 x 11 mm p/bis. munición	c/u	FR0044	FR0144	FR0344
Resorte 64 mm x 2 1/2" p/bis. mosquera	c/u	FR0034		

||| Bisagras Tipo 5005 Hierro Pulido LIVIANA

- Material:** • Hierro pulido.
- Embalaje:** • En cajas de cartón conteniendo 1, 2 o 5 docenas de pares (Dcps).
 • Artículos con precio Cajón cerrado incluyen un 7% de descuento (mínima cantidad de venta es la caja)



Medida Descripción	Alto General	Ancho General	Espesor	Cant. x Caja	Cant. x Cajón	UNID.	ARTÍCULO x Dcps.	ARTÍCULO x Cajón
19 mm - ¾"	19 mm	16.5 mm	0.7 mm	5	500	Dcps.	Y 99500	GY 99500
25 mm - 1"	25 mm	17 mm	0.7 mm	2	500	Dcps.	Y 99501	GY 99501
38 mm - 1 ½"	36 mm	20 mm	0.7 mm	1	200	Dcps.	Y 99502	GY 99502
51 mm - 2"	46 mm	23 mm	0.7 mm	1	100	Dcps.	Y 99503	GY 99503
63 mm - 2 ½"	60 mm	25 mm	0.7 mm	1	100	Dcps.	Y 99504	GY 99504
76 mm - 3"	69 mm	32 mm	0.75 mm	1	50	Dcps.	Y 99505	GY 99505
89 mm - 3 ½"	80 mm	36 mm	0.8 mm	1	40	Dcps.	Y 99506	GY 99506
101 mm - 4"	94 mm	39 mm	0.8 mm	1	30	Dcps.	Y 99507	GY 99507



||| Bisagras Tipo 5005 Hierro Bronceado LIVIANA

- Material:** • Hierro bronceado.
- Embalaje:** • En cajas de cartón conteniendo 1, 2 o 5 docenas de pares (Dcps).
 • Artículos con precio Cajón cerrado incluyen un 7% de descuento (mínima cantidad de venta es la caja)



Medida Descripción	Alto General	Ancho General	Espesor	Cant. x Caja	Cant. x Cajón	UNID.	ARTÍCULO x Dcps.	ARTÍCULO x Cajón
19 mm - ¾"	19 mm	16.5 mm	0.7 mm	5	500	Dcps.	Y 99800	GY 99800
25 mm - 1"	25 mm	17 mm	0.7 mm	2	500	Dcps.	Y 99801	GY 99801
38 mm - 1 ½"	36 mm	20 mm	0.7 mm	1	200	Dcps.	Y 99802	GY 99802
51 mm - 2"	46 mm	23 mm	0.7 mm	1	100	Dcps.	Y 99803	GY 99803
63 mm - 2 ½"	60 mm	25 mm	0.7 mm	1	100	Dcps.	Y 99804	GY 99804
76 mm - 3"	69 mm	32 mm	0.75 mm	1	50	Dcps.	Y 99805	GY 99805
89 mm - 3 ½"	80 mm	36 mm	0.8 mm	1	40	Dcps.	Y 99806	GY 99806
101 mm - 4"	94 mm	39 mm	0.8 mm	1	30	Dcps.	Y 99807	GY 99807





||| Bisagras Tipo 5005 Hierro Pulido PESADA

- Material:** • Hierro pulido.
- Embalaje:** • En cajas de cartón conteniendo 1 docenas de pares (Dcps).
• Artículos con precio Cajón cerrado incluyen un 7% de descuento (mínima cantidad de venta es la caja)



Medida Descripción	Alto General	Ancho General	Espesor	Cant. x Caja	Cant. x Cajón	UNID.	ARTÍCULO x Dcps.	ARTÍCULO x Cajón
25 mm - 1"	25 mm	24 mm	0.9 mm	1	100	Dcps.	Y 99521	GY-99521
38 mm - 1 1/2"	37 mm	29 mm	1.1 mm	1	100	Dcps.	Y 99522	GY-99522
51 mm - 2"	50 mm	35 mm	1.1 mm	1	50	Dcps.	Y 99523	GY-99523
63 mm - 2 1/2"	63.5 mm	38 mm	1.1 mm	1	50	Dcps.	Y 99524	GY-99524
76 mm - 3"	74 mm	45 mm	1.3 mm	1	15	Dcps.	Y 99525	GY-99525
89 mm - 3 1/2"	89 mm	56 mm	1.4 mm	1	10	Dcps.	Y 99526	GY-99526
101 mm - 4"	100 mm	67 mm	1.5 mm	1	8	Dcps.	Y 99527	GY-99527
125 mm - 5"	125 mm	76 mm	1.6 mm	1	5	Dcps.	Y 99528	GY-99528



||| Bisagras Tipo 5005 Hierro Zincado Amarillo PESADA

- Material:** • Hierro zincado amarillo.
- Embalaje:** • En cajas de cartón conteniendo 1 docenas de pares (Dcps).
• Artículos con precio Cajón cerrado incluyen un 7% de descuento (mínima cantidad de venta es la caja)



Medida Descripción	Alto General	Ancho General	Espesor	Cant. x Caja	Cant. x Cajón	UNID.	ARTÍCULO x Dcps.	ARTÍCULO x Cajón
25 mm - 1"	25 mm	24 mm	0.9 mm	1	100	Dcps.	Y 99821	GY-99821
38 mm - 1 1/2"	37 mm	29 mm	1.1 mm	1	50	Dcps.	Y 99822	GY-99822
51 mm - 2"	50 mm	35 mm	1.1 mm	1	50	Dcps.	Y 99823	GY-99823
63 mm - 2 1/2"	63.5 mm	38 mm	1.1 mm	1	25	Dcps.	Y 99824	GY-99824
76 mm - 3"	74 mm	45 mm	1.3 mm	1	15	Dcps.	Y 99825	GY-99825
89 mm - 3 1/2"	89 mm	56 mm	1.4 mm	1	10	Dcps.	Y 99826	GY-99826
101 mm - 4"	100 mm	67 mm	1.5 mm	1	8	Dcps.	Y 99827	GY-99827
125 mm - 5"	125 mm	76 mm	1.6 mm	1	5	Dcps.	Y 99828	GY-99828





||| Bisagra Reforzada Hierro Bronceado (Con Tornillos)

- Material:** • Hierro bronceado.
- Embalaje:** • En cajas de cartón conteniendo 1 par.
• En cajón cerrado. (mínima cantidad de venta es la caja)

Trapano



Medida Descripción	Cantidad x caja	Cantidad x cajón	UNIDAD	ARTÍCULO x Par
63 x 63 mm - 2 1/2"	1	240	Par	Y 99111
76 x 76 mm - 3"	1	144	Par	Y 99112
89 x 89 mm - 3 1/2"	1	96	Par	Y 99113
101 x 101 mm - 4"	1	72	Par	Y 99114

||| Bisagra "T" Hierro Pulido

- Material:** • Hierro pulido.
- Embalaje:** • En cajas de cartón conteniendo 1/2, 1 docenas de pares (Dcps).
• Artículos con precio Cajón cerrado incluyen un 7% de descuento
(mínima cantidad de venta es la caja)

Trapano



Medida Descripción	Cantidad x caja	Cantidad x cajón	UNIDAD	ARTÍCULO x Dcps.	ARTÍCULO x Cajón
76 mm - 3"	1	40	Dcps.	Y 99601	GY 99601
101 mm - 4"	1	40	Dcps.	Y 99602	GY 99602
127 mm - 5"	1/2	25	Dcps.	Y 99603	GY 99603
152 mm - 6"	1/2	25	Dcps.	Y 99604	GY 99604
203 mm - 8"	1/2	15	Dcps.	Y 99605	GY 99605
254 mm - 10"	1/2	15	Dcps.	Y 99606	GY 99606
304 mm - 12"	1/2	15	Dcps.	Y 99607	GY 99607



||| Bisagra Doble Accion Hierro Charolado

- Material:** • Hierro charolado.
- Embalaje:** • En cajas de cartón conteniendo 1 par.
• Artículos con precio Cajón cerrado incluyen un 7% de descuento
(mínima cantidad de venta es la caja)

Medida Descripción	Cantidad x caja	Cantidad x cajón	UNIDAD	ARTÍCULO x Par	ARTÍCULO x Cajón
76 mm - 3"	1	25	Par	Y 99701	GY 99701
101 mm - 4"	1	25	Par	Y 99702	GY 99702
127 mm - 5"	1	25	Par	Y 99703	
152 mm - 6"	1	25	Par	Y 99704	



||| Bisagra Simple Accion Hierro Charolado

- Material:** • Hierro charolado.
- Embalaje:** • En cajas de cartón conteniendo 1 par.
• En cajón cerrado. (mínima cantidad de venta es la caja)

Medida Descripción	Cantidad x caja	Cantidad x cajón	UNIDAD	ARTÍCULO x Par
76 mm - 3"	1	50	Par	Y 99301
101 mm - 4"	1	50	Par	Y 99302
127 mm - 5"	1	40	Par	Y 99303
152 mm - 6"	1	25	Par	Y 99304



||| Bisagra Mosquera / Hr. Charolado

- Material:** • Hierro charolado.
- Embalaje:** • En cajas de cartón conteniendo 10 unidades.
• Artículos con precio Cajón cerrado incluyen un 7% de descuento
(mínima cantidad de venta es la caja)

Medida Descripción	Cantidad x caja	Cantidad x cajón	UNIDAD	ARTÍCULO x Par	ARTÍCULO x Cajón
70 mm - 2 3/4"	5	200	Par	Y 98601	GY 98601





Bisagra A Munición De Bronce (Con Tornillos)

- Material:** • *Bronce.*
- Embalaje:** • *En cajas de cartón conteniendo 1 par.*
• *En cajón cerrado.*

tärken
QUALITY METALWORKS



Medida Descripción	Cantidad x caja	Cantidad x cajón	UNIDAD	ARTÍCULO x Par
76 x 76 x 2.4 mm - 3 x 3"	1	-	Par	Y 99201
101 x 76 x 2.4 mm - 4 x 3"	1	-	Par	Y 99202
101 x 89 x 2.6 mm - 4 x 3 1/2"	1	-	Par	Y 99203
101 x 101 x 2.8 mm - 4 x 4"	1	-	Par	Y 99204
127 x 101 x 2.8 mm - 5 x 4"	1	-	Par	Y 99205

Bisagra Tipo Munición Ac. Inox (Con Tornillos)

- Material:** • *Acero inoxidable.*
- Embalaje:** • *En cajas de cartón conteniendo 1 par.*
• *En cajón cerrado conteniendo 50 pares.*

tärken
QUALITY METALWORKS



Medida Detalle	Cantidad x caja	Cantidad x cajón	UNIDAD	ARTÍCULO
76 x 76 x 2 mm - 3 x 3"	1	50	Par	Y 99211
101 x 76 x 2 mm - 4 x 3"	1	50	Par	Y 99212
101 x 89 x 2 mm - 4 x 3 1/2"	1	50	Par	Y 99213
101 x 101 x 2 mm - 4 x 4"	1	50	Par	Y 99214

Pasador con Traba Resorte

- Material:** • *Hierro pintado blanco / negro y zincado.*
- Embalaje:** • *En cajas de 1 docena o cajón de 10 o 20 docenas.*
• **Artículos con precio Cajón cerrado incluyen un 7% de descuento**
(mínima cantidad de venta es la caja)

Trapano



Medida Detalle	Cantidad x caja	Cantidad x cajón	UNIDAD	ARTÍCULO	ARTÍCULO Cajón
Pasador con traba resorte 35 mm - Blanco	1	20	Doc.	Y97301	GY 97301
Pasador con traba resorte 45 mm - Blanco	1	20	Doc.	Y97302	GY 97302
Pasador con traba resorte 60 mm - Blanco	1	10	Doc.	Y97303	GY 97303
Pasador con traba resorte 80 mm - Blanco	1	10	Doc.	Y97304	GY 97304
Pasador con traba resorte 35 mm - Negro	1	20	Doc.	Y97321	GY 97321
Pasador con traba resorte 45 mm - Negro	1	20	Doc.	Y97322	GY 97322
Pasador con traba resorte 60 mm - Negro	1	10	Doc.	Y97323	GY 97323
Pasador con traba resorte 80 mm - Negro	1	10	Doc.	Y97324	GY 97324
Pasador con traba resorte 35 mm - Zincado	1	20	Doc.	Y97311	GY 97311
Pasador con traba resorte 45 mm - Zincado	1	20	Doc.	Y97312	GY 97312
Pasador con traba resorte 60 mm - Zincado	1	10	Doc.	Y97313	GY 97313
Pasador con traba resorte 80 mm - Zincado	1	10	Doc.	Y97314	GY 97314



||| Pasadores Cerrojo Tipo Mauser / Hr. Charolado

- Material:** • Hierro charolado.
- Embalaje:** • En cajas de cartón conteniendo 1 docena.
• Artículos con precio Cajón cerrado incluyen un 7% de descuento
(mínima cantidad de venta es la caja)



Medida Descripción	Cantidad x caja	Cantidad x cajón	UNIDAD	ARTÍCULO x Doc.	ARTÍCULO x Cajón
38 mm - 1 1/2"	1	100	Doc.	Y 98901	GY 98901
51 mm - 2"	1	65	Doc.	Y 98902	GY 98902

||| Pasadores De Arrimar

- Material:** • Hierro niquelado / bronceado.
- Embalaje:** • En cajas de cartón conteniendo 100 piezas.
• En cajón cerrado.



Medida Descripción	Cantidad x caja	Cantidad x cajón	UNIDAD	ARTÍCULO
70 mm Niquelado	100	1000	Pza.	Y 97811
70 mm Bronceado	100	1000	Pza.	Y 97812

||| Pasador Tipo Mauser con Portacandado

- Material:** • Hierro Galvanizado.
- Embalaje:** • En cajas de 2 docenas o cajón de 12 docenas.
• Artículos con precio Cajón cerrado incluyen un 7% de descuento
(mínima cantidad de venta es la caja)



Medida Detalle	Cantidad x caja	Cantidad x cajón	UNIDAD	ARTÍCULO	ARTÍCULO Cajón
80 x 9 mm	24	12	Doc.	Y97820	GY 97820
100 x 9 mm	24	12	Doc.	Y97821	GY 97821
120 x 9 mm	24	12	Doc.	Y97822	GY 97822

||| Pasador con Portacandado

- Material:** • Hierro Galvanizado.
- Embalaje:** • En cajas de 1 docena o cajón de 10 o 20 docenas.
• Artículos con precio Cajón cerrado incluyen un 7% de descuento
(mínima cantidad de venta es la caja)



Medida Detalle	Cantidad x caja	Cantidad x cajón	UNIDAD	ARTÍCULO	ARTÍCULO Cajón
10 x 70 mm	12	120	Pza.	Y97830	GY 97830
12 x 80 mm	12	120	Pza.	Y97831	GY 97831
12 x 90 mm	6	60	Pza.	Y97832	GY 97832
12 x 125 mm	6	60	Pza.	Y97833	GY 97833



Fallebas De Arrimar

- Material:** • Hierro zincado amarillo.
- Embalaje:** • En cajas de cartón conteniendo 25 piezas.
• En cajón cerrado conteniendo 200 piezas.



Medida Descripción	Cantidad x caja	Cantidad x cajón	UNIDAD	ARTÍCULO	OBSERVACIONES
Argolla de hierro c / 4 accesorios medida caja: 110 x 27 x 11 mm	25	200	Pza.	Y 98001	Venta mínima caja de 25 pzas.

Picaporte De Arrimar (Cerrojo)

- Material:** • Fundición de hierro y bronce.
- Embalaje:** • En cajas de cartón conteniendo 1 pieza. • En cajón cerrado.

Medida Descripción	Cantidad x caja	Cantidad x cajón	UNIDAD	ARTÍCULO
640	1	30	Pza.	Y96902



Porta Candados Hierro Charolado Negro

- Material:** • Hierro charolado.
- Embalaje:** • En cajas de cartón, conteniendo 1 o 2 docenas.
• En cajón cerrado.



Medida Descripción	Cantidad x caja	Cantidad x cajón	UNIDAD	ARTÍCULO x Par
38 mm - 1 1/2"	2	200	Doc.	Y 98201
51 mm - 2"	1	100	Doc.	Y 98202
63 mm - 2 1/2"	1	50	Doc.	Y 98203
76 mm - 3"	1	50	Doc.	Y 98204
89 mm - 3 1/2"	1	50	Doc.	Y 98205
101 mm - 4"	1	40	Doc.	Y 98206
127 mm - 5"	1	40	Doc.	Y 98207
152 mm - 6"	1	25	Doc.	Y 98208



||| Pasador con Llave Cruz

- Material:** • Cromada.
- Embalaje:** • En cajas de cartón conteniendo 1 Pza.
• En cajón cerrado conteniendo 20 Pzas.
• Equipada con 3 llaves.

UNIDAD	Cantidad x caja	Cantidad x cajón	ARTÍCULO	ARTÍCULO x Cajón
Pza.	1	20	Y 96401	GY 96401



||| Hermanados / Igual Combinación

UNIDAD	Cantidad x caja	Cantidad x cajón	ARTÍCULO	ARTÍCULO x Cajón
Pza.	1	20	Y 96401A	GY 96401A
Pza.	1	20	Y 96401B	GY 96401B
Pza.	1	20	Y 96401C	GY 96401C

||| Pasador de Aplicar con Llave Computarizada

- Material:** • Cromada.
- Embalaje:** • En cajas de cartón conteniendo 1 Pza.
• En cajón cerrado conteniendo 20 Pzas.
• Equipada con 2 llaves.

UNIDAD	Cantidad x caja	Cantidad x cajón	ARTÍCULO	ARTÍCULO x Cajón
Pza.	1	20	Y 96402	GY 96402





IMPORTACIÓN

LISTA FECHA: 4/7/2022

Cadena De Seguridad

- Material:** • Hierro niquelado / Hierro bronceado.
- Embalaje:** • En cajas de cartón conteniendo 20 piezas.
• Cajón cerrado conteniendo 200 piezas.



Medida Descripción	Cantidad x caja	Cantidad x cajón	UNIDAD	ARTÍCULO Hr. Niquelado	ARTÍCULO Hr. Bronceado
90 x 36 mm	20	200	Pza.	Y 97201	Y 97202

Mirador Optico

- Material:** • Hierro niquelado / Hierro bronceado.
- Embalaje:** • En cajas de cartón conteniendo 1 docena de piezas.
• Cajón cerrado conteniendo 50 docenas de piezas.



Medida Descripción	Cantidad x caja	Cantidad x cajón	UNIDAD	ARTÍCULO Hr. Niquelado	ARTÍCULO Hr. Bronceado
35 - 50 mm Visión 180° - cuerpo 14mm Frente 24 mm - regulación 25 a 42mm	12	200	Pza.	Y 62901	Y 62902

Cierrapuertas Hidráulico

- Material:** • Aluminio y Hierro.
- Embalaje:** • En cajas de cartón conteniendo 1 pieza.
• Cajón cerrado conteniendo 10 piezas.



tärken
QUALITY METALWORKS

Accesorio Para Instalacion Paralela

Art. Plata	Art. Oro	Unidad
Y50PA6P	Y50PA6O	Pza.

Modelo	Ancho Puerta (mm)		Peso Puerta (kg)		Cantidad x caja	Cantidad x cajón	UNIDAD	ARTÍCULO Plata	ARTÍCULO Oro
	Min.	Max.	Min.	Max.					
502	700	950	25	45	1	10	Pza.	Y50520P	Y50520O
503	900	1050	45	65	1	10	Pza.	Y50530P	Y50530O
504	1000	1200	65	85	1	10	Pza.	Y50504P	Y50504O
505	1100	1300	85	120	1	10	Pza.	Y50505P	Y50505O

Cierra Puertas con Rodillo Tipo Triunfo / Hr. Charolado Negro

- Material:** • Hierro charolado Negro.
- Embalaje:** • En cajas de cartón conteniendo 10 piezas.
• Artículos con precio Cajón cerrado incluyen un 7% de descuento
(mínima cantidad de venta es la caja)

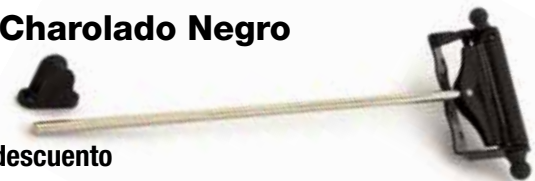

Medida Descripción	Cantidad x caja	Cantidad x cajón	UNIDAD	ARTÍCULO x Pza.	ARTÍCULO x Cajón
89 x 305 mm - 3 1/2 x 12"	10	100	Pza.	Y 98501	GY 98501



||| Cerradura Pomo Copa De Embutir

- Material:** • Acero inoxidable / bronce.
- Embalaje:** • En cajas de cartón conteniendo 1 pieza.
• En cajón cerrado.

Medida Descripción	Cantidad x caja	Cantidad x cajón	UNIDAD	ARTÍCULO	
Modelo Copa con Llave y Botón	1	30	Pza.	Y96201	ACERO INOXIDABLE
Modelo Copa con Llave y Botón	1	30	Pza.	Y96202	BRONCE
Modelo Copa con Llavín y Botón	1	30	Pza.	Y96207	ACERO INOXIDABLE
Modelo Copa con Llave Fija y Libre	1	30	Pza.	Y96208	ACERO INOXIDABLE

Pestillo de 37mm



Y96201
Llave y Botón



Y96207
Llavín y Botón



Y96208
Llave Fija y Libre



||| Manija Fija Hierro Platil (tipo A)

- Material:** • Hierro platil.
- Embalaje:** • En cajas de cartón conteniendo 1 docena. • En cajón cerrado.



Medida Descripción	Cantidad x caja	Cantidad x cajón	UNIDAD	ARTÍCULO
76 mm - 3"	1	200	Doc.	Y61101
101 mm - 4"	1	100	Doc.	Y61102
127 mm - 5"	1	100	Doc.	Y61103
152 mm - 6"	1	50	Doc.	Y61104

||| Manijas De Aluminio

- Material:** • Aluminio.
- Embalaje:** • En cajas conteniendo 20 pzas. • En cajón de cartón conteniendo 120 pzas.



Medida Descripción	Cantidad x caja	Cantidad x cajón	UNIDAD	ARTÍCULO
8514 - 128 mm	20	120	Pza.	Y62011
8514 - 160 mm	20	120	Pza.	Y62012
8522 - 128 mm	20	120	Pza.	Y62021
8522 - 160 mm	20	120	Pza.	Y62022



Escuadras Fijas Para Estantes Hierro Blanco / Hro. Charolado Negro

- Material:** • Hierro charolado / Hierro pintado blanco.
- Embalaje:** • En cajas de cartón conteniendo 1 docena de pares (Dcps.)
• Artículos con precio Cajón cerrado incluyen un 7% de descuento
(mínima cantidad de venta es la caja)



Trapano

Medida Descripción	Cantidad x caja	Cantidad x cajón	UNIDAD	ARTÍCULO x Dcps.	ARTÍCULO x Cajón
75 x 100 mm - 3 x 4" - Blanca	1	12	Dcps.	Y 98811	GY 98811
100 x 125 mm - 4 x 5" - Blanca	1	12	Dcps.	Y 98812	GY 98812
125 x 150 mm - 5 x 6" - Blanca	1	12	Dcps.	Y 98813	GY 98813
150 x 200 mm - 6 x 8" - Blanca	1	12	Dcps.	Y 98814	GY 98814
200 x 250 mm - 8 x 10" - Blanca	1	6	Dcps.	Y 98815	GY 98815
250 x 300 mm - 10 x 12" - Blanca	1	6	Dcps.	Y 98816	GY 98816
300 x 350 mm - 12 x 14" - Blanca	1	5	Dcps.	Y 98817	GY 98817
75 x 100 mm - 3 x 4" - Negra	1	12	Dcps.	Y 98801	GY 98801
100 x 125 mm - 4 x 5" - Negra	1	12	Dcps.	Y 98802	GY 98802
125 x 150 mm - 5 x 6" - Negra	1	12	Dcps.	Y 98803	GY 98803
150 x 200 mm - 6 x 8" - Negra	1	12	Dcps.	Y 98804	GY 98804
200 x 250 mm - 8 x 10" - Negra	1	6	Dcps.	Y 98805	GY 98805
250 x 300 mm - 10 x 12" - Negra	1	6	Dcps.	Y 98806	GY 98806
300 x 350 mm - 12 x 14" - Negra	1	5	Dcps.	Y 98807	GY 98807

Escuadras Fijas Para Estantes Modelo Bracket

- Material:** • Hierro charolado / Hierro pintado blanco.
- Embalaje:** • En cajas de cartón conteniendo 20 piezas.
• Artículos con precio Cajón cerrado incluyen un 7% de descuento
(mínima cantidad de venta es la caja)



Trapano

Medida Detalle	Cantidad x caja	Cantidad x cajón	UNIDAD	ARTICULO x Pza.	ARTICULO x Cajón
100 x 150 mm - 4 x 6" - Blanca	20	200	Pza.	Y 98831	GY 98831
150 x 200 mm - 6 x 8" - Blanca	20	200	Pza.	Y 98832	GY 98832
200 x 250 mm - 8 x 10" - Blanca	20	100	Pza.	Y 98833	GY 98833
250 x 300 mm - 10 x 12" - Blanca	20	100	Pza.	Y 98834	GY 98834
250 x 350 mm - 10 x 14" - Blanca	20	100	Pza.	Y 98835	GY 98835
100 x 150 mm - 4 x 6" - Negra	20	200	Pza.	Y 98821	GY 98821
150 x 200 mm - 6 x 8" - Negra	20	200	Pza.	Y 98822	GY 98822
200 x 250 mm - 8 x 10" - Negra	20	100	Pza.	Y 98823	GY 98823
250 x 300 mm - 10 x 12" - Negra	20	100	Pza.	Y 98824	GY 98824
250 x 350 mm - 10 x 14" - Negra	20	100	Pza.	Y 98825	GY 98825



Escuadras Volcables Modelo 200 / Hro. Blanco

- Material:** • Hierro blanco.
Embalaje: • En bolsas de polietileno conteniendo 1 par. • En cajón cerrado.



• Artículos con precio Cajón cerrado incluyen un 7% de descuento

Medida (a x b mm)	Cantidad x Bolsa	Cantidad x Cajón	UNID Vta	ARTÍCULO x Par	ARTÍCULO x Cajón
200 x 105 mm	1	30	Par	Y 60201	GY 60201
300 x 155 mm	1	20	Par	Y 60202	GY 60202
400 x 215 mm	1	20	Par	Y 60203	GY 60203

Escuadras Volcables Modelo 100 / Hro. Blanco

- Material:** • Hierro blanco.
Embalaje: • En bolsas de polietileno conteniendo 1 par. • En cajón cerrado.

Medida (a x b mm)	Cantidad x Bolsa	Cantidad x Cajón	UNIDAD Vta	ARTÍCULO x Par
200 x 120 mm - 8"	1	50	Par	Y 60101
250 x 120 mm - 10"	1	20	Par	Y 60102



Ruedas Tipo TP / Ruedas Con Base

- Material:** • Rueda de plástico, con eje interior de acero, rueda y cubrerueda de plástico negro, base y eje de hierro zincado.

- Embalaje:** • En bolsas de polietileno.
 • Artículos con precio Cajón cerrado incluyen un 7% de descuento
 (cantidad mínima de venta es la caja)

Medida Descripción	Cant. x bolsa	Cant. x cajón	Capac. CARGA kg	UNIDAD	ARTÍCULO Hierro Zincado	ARTÍCULO x Cajón
40 mm - 1 5/8"	4	240	25	Pza.	Y71301	GY 71301
50 mm - 2"	4	240	30	Pza.	Y71302	GY 71302



Ruedas Tipo TT / Ruedas Con Rosca

Medida Descripción	Cant. x bolsa	Cant. x cajón	Capac. CARGA kg	UNIDAD	ARTÍCULO Hierro Zincado	ARTÍCULO x Cajón
40 mm - 1 5/8" - rosca 1/4"	4	240	25	Pza.	Y71401	GY 71401
50 mm - 2" - rosca 1/4"	4	240	30	Pza.	Y71402	GY 71402
40 mm - 1 5/8" - rosca 5/16"	4	240	25	Pza.	Y71403	GY 71403
50 mm - 2" - rosca 5/16"	4	240	30	Pza.	Y71404	GY 71404



**Ruedas Tipo TC / Ruedas Con Inserto**

Medida Descripción	Cant. x bolsa	Cant. x cajón	Capac. CARGA kg	UNIDAD	ARTÍCULO Hierro Zincado	ARTÍCULO x Cajón
40 mm - 1 5/8"	4	240	25	Pza.	Y71801	GY 71801
50 mm - 2"	4	240	30	Pza.	Y71802	GY 71802

**Tapano****Ruedas Tipo TU / Ruedas Con Encastre**

Medida Descripción	Cant. x bolsa	Cant. x cajón	Capac. CARGA kg	UNIDAD	ARTÍCULO Hierro Zincado	ARTÍCULO x Cajón
40 mm - 1 5/8" - esp. 16 mm	4	240	25	Pza.	Y71901	GY 71901
50 mm - 2" - esp. 16 mm	4	200	30	Pza.	Y71902	GY 71902
40 mm - 1 5/8" - esp. 19 mm	4	240	25	Pza.	Y71903	GY 71903
50 mm - 2" - esp. 19 mm	4	200	30	Pza.	Y71904	GY 71904

**Tapano****Ruedas Tipo NT / Ruedas Con Rosca**

Medida Descripción	Cant. x caja	Cant. x cajón	Capac. CARGA kg	UNIDAD	ARTÍCULO Hierro Zincado	ARTÍCULO x Cajón
25 mm - 1" - rosca 5/16"	4	240	15	Pza.	Y71101	GY 71101
30 mm - 1 1/4" - rosca 5/16"	4	240	15	Pza.	Y71102	GY 71102
40 mm - 1 1/2" - rosca 3/8"	8	240	20	Pza.	Y71103	GY 71103
50 mm - 2" - rosca 3/8"	4	120	30	Pza.	Y71104	GY 71104
75 mm - 3" - rosca 1/2"	4	60	60	Pza.	Y71105	GY 71105
100 mm NT - 4" rosca 1/2"	1	40	80	Pza.	Y71106	GY 71106

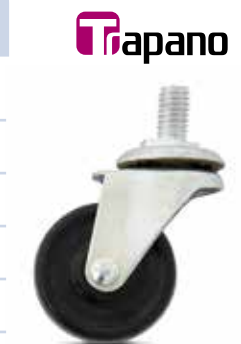
**Tapano**



Ruedas Tipo NP / Ruedas Con Base

- Material:** • Rueda de goma, con simple hilera de bolillas giratorias, con cuerpo de hierro zincado.
- Embalaje:** • En cajas de cartón / bolsa polietileno.
• Artículos con precio Cajón cerrado incluyen un 7% de descuento
(cantidad mínima de venta es la caja)

Medida Descripción	Cant. x caja	Cant. x cajón	Capac. CARGA kg	UNIDAD	ARTÍCULO Hierro Zincado	ARTÍCULO x Cajón
25 mm - 1"	4	240	15	Pza.	Y71001	GY 71001
30 mm - 1 ¼"	4	240	15	Pza.	Y71002	GY 71002
40 mm - 1 ½"	8	240	20	Pza.	Y71003	GY 71003
50 mm - 2"	4	120	30	Pza.	Y71004	GY 71004
75 mm - 3"	4	60	60	Pza.	Y71005	GY 71005
100 mm - 4"	1	40	80	Pza.	Y71006	GY 71006

Trapano



Ruedas Tipo NP / Con Base y Con Freno

Medida Descripción	Cant. x caja	Cant. x cajón	Capac. CARGA kg	UNIDAD	ARTÍCULO Hierro Zincado	ARTÍCULO x Cajón
40 mm - 1 ½"	4	120	20	Pza.	Y71013	GY 71013
50 mm - 2"	4	120	30	Pza.	Y71014	GY 71014
75 mm - 3"	4	60	60	Pza.	Y71015	GY 71015
100 mm - 4"	1	40	80	Pza.	Y71016	GY 71016

Trapano



Ruedas Tipo NP / Ruedas Con Base Fija

- Material:** • Rueda de goma fija, con cuerpo de hierro zincado.

Medida Descripción	Cant. x caja	Cant. x cajón	Capac. CARGA kg	UNIDAD	ARTÍCULO Hierro Zincado	ARTÍCULO x Cajón
25 mm - 1"	4	240	15	Pza.	Y71021	GY 71021
30 mm - 1 ¼"	4	240	15	Pza.	Y71022	GY 71022
40 mm - 1 ½"	8	240	20	Pza.	Y71023	GY 71023
50 mm - 2"	4	120	30	Pza.	Y71024	GY 71024
75 mm - 3"	1	60	60	Pza.	Y71025	GY 71025
100 mm - 4"	1	40	80	Pza.	Y71026	GY 71026

Trapano





Ruedas de Goma Gris / Con Base

Medida Descripción	Sueltas	Cant. x cajón	Capac. CARGA kg	UNIDAD	ARTÍCULO	ARTÍCULO x Cajón
51 mm - 2"	1	100	50	Pza.	Y71201	GY 71201
76 mm - 3"	1	100	70	Pza.	Y71202	GY 71202
101 mm - 4"	1	50	80	Pza.	Y71203	GY 71203
127 mm - 5"	1	22	100	Pza.	Y71204	GY 71204



Trapano

Ruedas de Goma Gris / Con Base y con Freno

Medida Descripción	Sueltas	Cant. x cajón	Capac. CARGA kg	UNIDAD	ARTÍCULO	ARTÍCULO x Cajón
51 mm - 2"	1	100	50	Pza.	Y71211	GY 71211
76 mm - 3"	1	70	70	Pza.	Y71212	GY 71212
101 mm - 4"	1	40	80	Pza.	Y71213	GY 71213
127 mm - 5"	1	20	100	Pza.	Y71214	GY 71214



Trapano

Ruedas Tipo BP / Ruedas Con Base

- Material:** • Rueda de goma esférica, con doble hilera de bolillas giratorias, con cuerpo de hierro cromado.
- Embalaje:** • En cajas de cartón.
- Artículos con precio Cajón cerrado incluyen un 7% de descuento
(mínima cantidad de venta es la caja)

Medida Descripción	Cant. x caja	Cant. x cajón	UNIDAD	ARTÍCULO Hierro Cromado	ARTÍCULO x Cajón
38 mm BP - 1 1/2"	4	120	Pza.	Y71501	GY 71501
51 mm BP - 2"	4	120	Pza.	Y71502	GY 71502

Trapano



Ruedas Tipo BT / Ruedas Con Rosca

Medida Descripción	Cant. x caja	Cant. x cajón	UNIDAD	ARTÍCULO Hierro Cromado	ARTÍCULO x Cajón
38 mm BT - 1 1/2"	4	120	Pza.	Y71601	GY 71601
51 mm BT - 2"	4	120	Pza.	Y71602	GY 71602

Trapano



Ruedas Tipo BC / Ruedas Con Perno

Medida Descripción	Cant. x caja	Cant. x cajón	UNIDAD	ARTÍCULO Hierro Cromado	ARTÍCULO x Cajón
38 mm BC - 1 1/2"	4	120	Pza.	Y71701	GY 71701
51 mm BC - 2"	4	120	Pza.	Y71702	GY 71702

Trapano





Ruedas de Nylon / Con Base

- Material:** • Rueda de nylon, con simple hilera de bolillas giratorias, con cuerpo de hierro zincado.
- Embalaje:** • En cajas de cartón / bolsa polietileno.
• Artículos con precio Cajón cerrado incluyen un 7% de descuento
(mínima cantidad de venta es la caja)

Medida Descripción	Cant. x caja	Cant. x cajón	Capac. CARGA kg	UNIDAD	ARTÍCULO	ARTÍCULO x Cajón
40 mm - 1 ½"	8	240	20	Pza.	Y71221	GY 71221
50 mm - 2"	4	120	30	Pza.	Y71222	GY 71222
65 mm - 2 ½"	4	80	35	Pza.	Y71223	GY 71223
75 mm - 3"	4	60	60	Pza.	Y71224	GY 71224
100 mm - 4"	1	40	80	Pza.	Y71225	GY 71225

Tapano



Ruedas de Nylon / Con Base y con Freno

Medida Descripción	Cant. x caja	Cant. x cajón	Capac. CARGA kg	UNIDAD	ARTÍCULO	ARTÍCULO x Cajón
40 mm - 1 ½"	8	240	20	Pza.	Y71231	GY 71231
50 mm - 2"	4	120	30	Pza.	Y71232	GY 71232
65 mm - 2 ½"	4	80	35	Pza.	Y71233	GY 71233
75 mm - 3"	4	60	60	Pza.	Y71234	GY 71234
100 mm - 4"	1	40	80	Pza.	Y71235	GY 71235

Tapano



Ruedas de Nylon Fija

- Material:** • Rueda de nylon fija, con cuerpo de hierro zincado.
- Embalaje:** • En cajas de cartón / bolsa polietileno.
• Artículos con precio Cajón cerrado incluyen un 7% de descuento
(mínima cantidad de venta es la caja)

Medida Descripción	Cant. x caja	Cant. x cajón	Capac. CARGA kg	UNIDAD	ARTÍCULO	ARTÍCULO x Cajón
40 mm - 1 ½"	8	240	20	Pza.	Y71241	GY 71241
50 mm - 2"	4	120	30	Pza.	Y71242	GY 71242
65 mm - 2 ½"	4	80	35	Pza.	Y71243	GY 71243
75 mm - 3"	4	60	60	Pza.	Y71244	GY 71244
100 mm - 4"	1	40	80	Pza.	Y71245	GY 71245

Tapano





||| Candados De Hierro

Material: • Hierro.

Embalaje: • En cajas de cartón conteniendo 6 o 12 unidades. • En cajón cerrado.

Medida Descripción	Cantidad x caja	Cantidad x cajón	UNIDAD	ARTÍCULO Pesado
20 mm - ¾"	12	1200	Pza.	Y 97501
25 mm - 1"	12	600	Pza.	Y 97502
30 mm - 1 ¼"	12	600	Pza.	Y 97503
40 mm - 1 ½"	12	300	Pza.	Y 97504
50 mm - 2"	6	120	Pza.	Y 97505
60 mm - 2 ½"	6	120	Pza.	Y 97506



Y97501/06

||| Candados De Bronce Livianos

Material: • Bronce.

Embalaje: • En cajas de cartón conteniendo 6 o 12 unidades. • En cajón cerrado.

Medida Descripción	Cantidad x caja	Cantidad x cajón	UNIDAD	ARTÍCULO Pesado
20 mm - ¾"	12	1200	Pza.	Y 98101
25 mm - 1"	12	600	Pza.	Y 98102
30 mm - 1 ¼"	12	600	Pza.	Y 98103
40 mm - 1 ½"	12	300	Pza.	Y 98104
50 mm - 2"	6	120	Pza.	Y 98105
60 mm - 2 ½"	6	120	Pza.	Y 98106



LIVIANO
Y98101/06

||| Candados De Bronce Pesados

Medida Descripción	Cantidad x caja	Cantidad x cajón	UNIDAD	ARTÍCULO Pesado
20 mm HL201 - ¾"	12	1200	Pza.	Y 98191
25 mm HL202 - 1"	12	600	Pza.	Y 98192
30 mm HL203 - 1 ¼"	12	300	Pza.	Y 98193
40 mm HL204 - 1 ½"	12	300	Pza.	Y 98194
50 mm HL205 - 2"	6	120	Pza.	Y 98195
60 mm HL206 - 2 ½"	6	60	Pza.	Y 98196
75 mm HL207 - 3"	6	60	Pza.	Y 98197



PESADO
DOBLE TRABA
Y98191/97

||| Cerraduras Para Vitrina

Material: • Hierro niquelado.

Embalaje: • En cajas de cartón conteniendo 1 docena o 12 unidades. • En cajón cerrado.



Medida Descripción	Cantidad x caja	Cantidad x cajón	UNIDAD	ARTÍCULO
120 mm	12	600	Pza.	Y96911



||| Cerradura De Muebles Multiple 60cm (3 Cajones)

- Material:** • Aluminio y Zamac y plástico (llave volcable).
- Embalaje:** • En cajas de cartón conteniendo 12 piezas.
• En cajón cerrado conteniendo 120 piezas.

Medida Detalle	Cantidad x caja	Cantidad x cajón	UNIDAD	ARTÍCULO
D19 x L20	12	120	pza	Y98311

tärken
QUALITY METALWORKS



||| Cerraduras Para Gabinetes

- Material:** • Hierro.
- Embalaje:** • En cajas de cartón conteniendo 1 pieza con accesorios.
• En cajón cerrado.

Medida Descripción Diámetro x largo Tambor	Cantidad x caja	Cantidad x cajón	UNIDAD	ARTÍCULO
ART. 105 (de botón)	12	240	Pza.	Y96921
18 (diámetro) x 16 (largo) mm	12	240	Pza.	Y96922
18 (diámetro) x 20 (largo) mm	12	240	Pza.	Y96923
18 (diámetro) x 20 (largo) mm	12	240	Pza.	Y96923C
18 (diámetro) x 25 (largo) mm	12	240	Pza.	Y96924
18 (diámetro) x 30 (largo) mm	12	240	Pza.	Y96925

tärken
QUALITY METALWORKS

Y96921



tärken
QUALITY METALWORKS

Y96922
Y96923
Y96923C
Y96924
Y96925

||| Cerraduras De Muebles (P/Escritorios)

- Material:** • Hierro / bronce.
- Embalaje:** • En cajas de cartón conteniendo 1 docena o 12 unidades. • En cajón cerrado.



Embutir Y98301



Aplicar zamac Y98302
Aplicar hierro Y98302S



Redonda Y98303



Corrediza Y98304

tärken
QUALITY METALWORKS

tärken
QUALITY METALWORKS

tärken
QUALITY METALWORKS

tärken
QUALITY METALWORKS

Medida Descripción	Cantidad x caja	Cantidad x cajón	UNIDAD	ARTÍCULO	CILINDRO	Base	Llave
22 mm De Embutir	12	600	Pza.	Y98301	Bronce	Hr. Bceado	Bronce
19 mm De Aplicar Zamac	12	240	Pza.	Y98302	Zamac	Zamac	Hr/Plast
19 mm De Aplicar Hierro	12	240	Pza.	Y98302S	Hierro	Hierro	Hr/Plast
19 mm De Aplicar Redonda	12	240	Pza.	Y98303	Zamac	Zamac	Hr/Plast
19 mm De Aplicar Corrediza	12	240	Pza.	Y98304	Zamac	Zamac	Hr/Plast



Tejido Mosquitero (14X14) Hr. Galvanizado / Aluminio

- Material:**
- Hierro galvanizado / aluminio / aluminio plastificado en PVC.
- Embalaje:**
- En paquetes por rollos individuales.
 - En caja cerrada conteniendo 2 rollos.

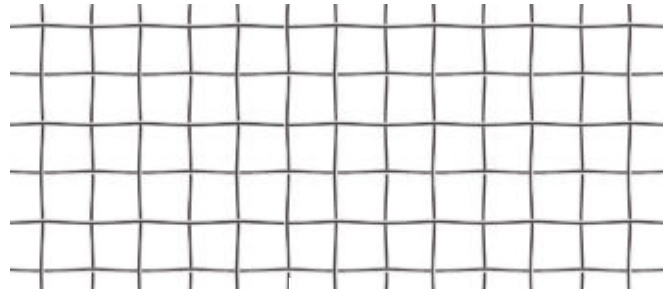

Medida Descripción	Cant. x paquete	Cant. x caja	UNIDAD	ARTÍCULO H. Galvaniz	ARTÍCULO Aluminio
0.80 x 25.00 mts.	1	2	Rollo	Y60001	Y 60021
1.00 x 25.00 mts.	1	2	Rollo	Y60003	Y 60023
1.20 x 25.00 mts.	1	2	Rollo	Y60005	Y 60025

Tejido Hexagonal Hr. Galvanizado (Antes De Enhebrar)

- Material:**
- Hierro galvanizado.
- Embalaje:**
- En paquetes por rollos individuales de 25 mts. de largo.

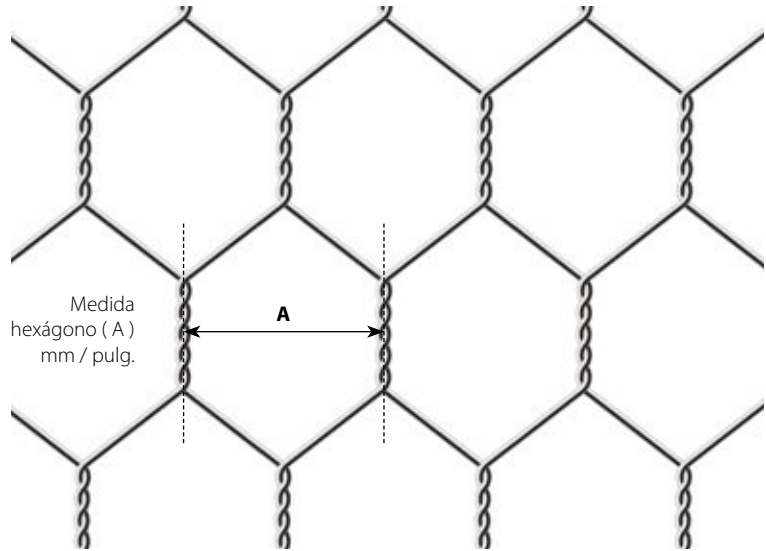

Medida Descripción	Medida hexágono (A) mm / pulg.	Diametro alambre mm / bwg.	Altura (mts)	Cant. x caja	UNIDAD	ARTÍCULO
13 mm x 0.6 mm 0.50 x 25.00 mts.	13 / ½"	0.6 / 23	0.5	1	Rollo	Y60205
13 mm x 0.6 mm 0.80 x 25.00 mts.	13 / ½"	0.6 / 23	0.8	1	Rollo	Y60208
13 mm x 0.6 mm 1.0 x 25.00 mts.	13 / ½"	0.6 / 23	1.0	1	Rollo	Y60210
13 mm x 0.6 mm 1.2 x 25.00 mts.	13 / ½"	0.6 / 23	1.2	1	Rollo	Y60212
13 mm x 0.6 mm 1.5 x 25.00 mts.	13 / ½"	0.6 / 23	1.5	1	Rollo	Y60215
13 mm x 0.6 mm 1.8 x 25.00 mts.	13 / ½"	0.6 / 23	1.8	1	Rollo	Y60218
19 mm x 0.7 mm 0.8 x 25.00 mts.	19 / ¾"	0.7 / 22	0.8	1	Rollo	Y60308
19 mm x 0.7 mm 1.0 x 25.00 mts.	19 / ¾"	0.7 / 22	1.0	1	Rollo	Y60310
19 mm x 0.7 mm 1.2 x 25.00 mts.	19 / ¾"	0.7 / 22	1.2	1	Rollo	Y60312
19 mm x 0.7 mm 1.5 x 25.00 mts.	19 / ¾"	0.7 / 22	1.5	1	Rollo	Y60315
25 mm x 0.8 mm 1.0 x 25.00 mts.	25 / 1"	0.8 / 21	1.0	1	Rollo	Y60410
25 mm x 0.8 mm 1.2 x 25.00 mts.	25 / 1"	0.8 / 21	1.2	1	Rollo	Y60412
25 mm x 0.8 mm 1.5 x 25.00 mts.	25 / 1"	0.8 / 21	1.5	1	Rollo	Y60415
38 mm x 0.9 mm 1.5 x 25.00 mts.	38 / 1½"	0.9 / 20	1.5	1	Rollo	Y60515
38 mm x 0.9 mm 1.8 x 25.00 mts.	38 / 1½"	0.9 / 20	1.8	1	Rollo	Y60518



Retenes A Rodillo



- Material:** • Hierro zincado / cobreado.
- Embalaje:** • En cajas de 100 pzas.
• Artículos con precio Cajón cerrado incluyen un 7% de descuento
(mínima cantidad de venta es la caja)

Medida Descripción	Cantidad x caja	Cantidad x cajón	UNIDAD	ARTÍCULO x Pza.	ARTÍCULO x Cajón
32 mm Zincado resorte simple	100	1000	Pza.	Y61401	GY 61401
32 mm Cobreado resorte simple	100	1000	Pza.	Y61402	
32 mm Bronceado resorte simple	100	1000	Pza.	Y61404	GY 61404

Retenes Magnéticos

- Material:** • Polipropileno.
- Embalaje:** • En cajas de 100 o 50 pzas.
• En cajón cerrado.



Medida Descripción	Cantidad x caja	Cantidad x cajón	UNIDAD	ARTÍCULO x Pza.
36 mm Simple c/tornillos PVC blanco	100	1000	Pza.	Y61411
36 mm Simple c/tornillos PVC marrón	100	1000	Pza.	Y61412
64 mm Doble c/tornillos PVC blanco	100	500	Pza.	Y61413
64 mm Doble c/tornillos PVC marrón	100	500	Pza.	Y61414

Expulsor Magnético Simple Y Doble

- Material:** • Plástico y hierro.
- Embalaje:** • En cajas de cartón.



Medida Detalle	Cantidad X caja	Cantidad X cajón	UNIDAD	ARTICULO
Expulsor magnético simple	50	1200	Pza.	Y61431
Expulsor magnético doble	25	600	Pza.	Y61432



III Pitones Con Tope

- Material:** • Hierro zincado.
- Embalaje:** • En cajas de 100 unidades.
• Artículos con precio Cajón cerrado incluyen un 7% de descuento
(mínima cantidad de venta es la caja)



Trapano Y84301 / 04



Trapano Y87201 / 04



Trapano Y85101 / 04

Medida / Detalle	Cantidad x caja	Cantidad x cajón	UNIDAD	ARTÍCULO	ARTÍCULO x cajón
Piton Abierto 3.1 x 32 mm Con Tope (N°5)	1	48	100 pza.	Y84301	GY 84301
Piton Abierto 3.8 x 42 mm Con Tope (N°6)	1	24	100 pza.	Y84302	GY 84302
Piton Abierto 4.3 x 52 mm Con Tope (N°8)	1	16	100 pza.	Y84303	GY 84303
Piton Abierto 5.6 x 56 mm Con Tope (N°10)	1	12	100 pza.	Y84304	GY 84304
Piton Cerrado 3.1 x 32 mm Con Tope (N°5)	1	48	100 pza.	Y87201	GY 87201
Piton Cerrado 3.8 x 42 mm Con Tope (N°6)	1	24	100 pza.	Y87202	GY 87202
Piton Cerrado 4.2 x 52 mm Con Tope (N°8)	1	16	100 pza.	Y87203	GY 87203
Piton Cerrado 5.6 x 56 mm Con Tope (N°10)	1	12	100 pza.	Y87204	GY 87204
Piton Escuadra (L) 3.1 x 40 mm Con Tope (N°5)	1	48	100 pza.	Y85101	GY 85101
Piton Escuadra (L) 3.8 x 52 mm Con Tope (N°6)	1	24	100 pza.	Y85102	GY 85102
Piton Escuadra (L) 4.3 x 63 mm Con Tope (N°8)	1	16	100 pza.	Y85103	GY 85103
Piton Escuadra (L) 5.6 x 72 mm Con Tope (N°10)	1	12	100 pza.	Y85104	GY 85104

III Ganchos Contra Viento

- Material:** • Acero galvanizado.
- Embalaje:** • En cajas de cartón conteniendo 1 o 1/2 gruesa (1 gruesa=144 pzas).



Medida Descripción	Cantidad x caja	Cantidad x cajón	UNIDAD	Diámetro Alambre (mm)	ARTÍCULO
1 ½ "	1	50	Gruesa	2.8	Y89215
2 "	1	50	Gruesa	2.8	Y89220
2 ½ "	1	50	Gruesa	2.8	Y89225
3 "	1	30	Gruesa	3.2	Y89230
4 "	1/2	20	Gruesa	4.0	Y89240
5 "	1/2	15	Gruesa	4.0	Y89250
6 "	1/2	10	Gruesa	4.5	Y89260
8 "	1/2	5	Gruesa	5.0	Y89280



||| Pitones Abiertos

- Material:** • Acero galvanizado.
Embalaje: • En cajas de cartón conteniendo 1 o 1/2 gruesa (1 gruesa=144 pzas).



Medida Descripción	Cantidad x caja (Grs.)	Cantidad x cajón (Grs.)	UNIDAD	Diámetro Alambre (mm)	Diámetro Exterior (mm)	Largo total (mm)	ARTÍCULO
2"	1	200	Gruesa	1.8	11.0	30.0	Y84202
3"	1	100	Gruesa	2.5	13.0	35.0	Y84203
4"	1	100	Gruesa	2.8	14.0	40.0	Y84204
5"	1	100	Gruesa	3.2	15.0	45.0	Y84205
6"	1	50	Gruesa	3.5	17.0	50.0	Y84206
8"	1	40	Gruesa	4.0	21.0	60.0	Y84208
10"	1	30	Gruesa	4.5	25.0	70.0	Y84210
12"	1	20	Gruesa	5.0	30.0	80.0	Y84212
14"	1/2	10	Gruesa	5.5	35.0	90.0	Y84214

||| Pitones Cerrados

- Material:** • Acero galvanizado.
Embalaje: • En cajas de cartón conteniendo 1 o 1/2 gruesa (1 gruesa=144 pzas).



Medida Descripción	Cantidad x caja (Grs.)	Cantidad x cajón (Grs.)	UNIDAD	Diámetro Alambre (mm)	Diámetro Exterior (mm)	Largo total (mm)	ARTÍCULO
2"	1	400	Gruesa	1.8	10	22	Y87102
3"	1	250	Gruesa	2.2	11	24	Y87103
4"	1	200	Gruesa	2.5	12	26	Y87104
5"	1	150	Gruesa	2.8	13	28	Y87105
6"	1	100	Gruesa	3.2	14	31	Y87106
7"	1	100	Gruesa	3.5	15	34	Y87107
8"	1	50	Gruesa	3.8	17	37	Y87108
10"	1	40	Gruesa	4.2	19	41	Y87110
12"	1	30	Gruesa	5.0	21	46	Y87112
14"	1	20	Gruesa	5.5	24	52	Y87114
16"	1/2	20	Gruesa	6.0	26	58	Y87116

||| Bisagra Cazoleta Para Mueble A Resorte Con Base Cruz

- Material:** • Hierro niquelado.
- Embalaje:** • En cajón de cartón conteniendo 250 O 100 pzas. (La base viene armada)
- Artículos con precio Cajón cerrado incluyen un 7% de descuento
(mínima cantidad de venta es la caja)

tärken
QUALITY METALWORKS



codo 0° Y99001



codo 8° Y99002



Codo 15° Y99003

Medida Descripción	Cantidad x Cajón	UNIDAD	ARTÍCULO x Pza.	ARTÍCULO x Cajón
35 mm codo 0°	250	Pza	Y99001	GY99001
35 mm codo 9°	250	Pza	Y99002	GY99002
35 mm codo 18°	250	Pza	Y99003	GY99003
26 mm (mini) codo 0°	400	Pza	Y99011	GY99011
26 mm (mini) codo 9°	400	Pza	Y99012	GY99012



165° Y99004



165° Y99009 CIERRE SUAVE



135° Y99005

Medida Descripción	Cantidad x Cajón	UNIDAD	ARTÍCULO x Pza.
35 mm - 165°	100	Pza	Y99004
35 mm - 165° Hidráulica - CIERRE SUAVE	100	Pza	Y99009
35 mm - 135° (reemplaza a 90°)	100	Pza	Y99005
35 mm - corta	250	Pza	Y99006
35 mm - angulo ciego (pilastra)	200	Pza	Y99008



corta Y99006



Y99008

Bisagra Articulada

- Material:** • Hierro niquelado.
Embalaje: • En cajón de cartón conteniendo 100 pzas.

tärken
QUALITY METALWORKS



Medida Descripción	Cantidad x Cajón	UNIDAD	ARTÍCULO
1.2 mm	300	Pza	Y99007

Bisagra Cazoleta Para Mueble A Resorte Con Base Cruz / CIERRE SUAVE

- Material:** • Hierro niquelado / Cierre Clip-On / Con tornillos.
Embalaje: • En cajón de cartón conteniendo 100 pzas. (La base viene armada)

tärken
QUALITY METALWORKS



Y99021
Y99022
Y99023

Medida Descripción	Cantidad x caja	Cantidad x Cajón	UNIDAD	ARTÍCULO x Pza.
35 mm codo 0° Hidráulica - CIERRE SUAVE con tornillos	10	100	Pza	Y99021
35 mm codo 9° Hidráulica - CIERRE SUAVE con tornillos	10	100	Pza	Y99022
35 mm codo 18° Hidráulica - CIERRE SUAVE con tornillos	10	100	Pza	Y99023
Base 3D Bisagra Cazoleta CIERRE SUAVE - CLIP-ON	-	100	Pza	Y99023

CLIP-ON
Y99024



Bisagra Cazoleta Para Mueble Con Base Cruz / Sistema PUSH ON

- Material:** • Hierro niquelado.
Embalaje: • En cajón de cartón conteniendo 100 pzas. (La base viene armada)

tärken
QUALITY METALWORKS



MINI-LATCH

Medida Descripción	Cantidad x caja	Cantidad x Cajón	UNIDAD	ARTÍCULO
35 mm codo 0° PUSH - ON		250	Pza	Y99031
35 mm codo 9° PUSH - ON		250	Pza	Y99032
35 mm codo 18° PUSH - ON		250	Pza	Y99033
Reten para puerta sistema PUSH - ON / mini-latch	50	500	Pza	Y99034

Amortiguador de Aplicar con Soporte

- Material:** • Plástico.
Embalaje: • En bolsitas de polietileno.

tärken
QUALITY METALWORKS



Medida Detalle	Cantidad x bolsa	Cantidad x Cajón	UNIDAD	ARTÍCULO
Amortiguador con Soporte	100	1000	Pza	Y99037

Pistón A Gas

- Material:** • Acero y PVC
- Embalaje:** • En caja conteniendo 10 pzas.
• En cajón de cartón conteniendo 100 pzas.

Medida Descripción	Cantidad x caja	Cantidad x cajón	UNIDAD	ARTÍCULO
60 N - 270 mm	10	100	Pza	Y99040
80 N - 270 mm	10	100	Pza	Y99041
100 N - 270 mm	10	100	Pza	Y99042
120 N - 270 mm	10	100	Pza	Y99043
80 N - CIERRE SUAVE	10	100	Pza	Y99055
60 N - MINI 6"	10	100	Pza	Y99053
80 N - MINI 6"	10	100	Pza	Y99054
INVERSO 80 N - 270 mm	10	100	Pza	Y99048
INVERSO 100 N - 270 mm	10	100	Pza	Y99049



Sistema de Elevación para Alacena / FREE FLAP Y46

- Material:** • PVC Gris / Hro. Cromado.
- Embalaje:** • En cajas de cartón conteniendo 1 Pza.
• En cajón cerrado conteniendo 10 Pzas.

UNIDAD	Cantidad x caja	ARTÍCULO	ARTÍCULO	Cantidad x cajón	ARTÍCULO x Cajón
Jgo.	1	Y 99046	Y 99046	10	GY 99046



Es un sistema mecánico de apertura asistida, con cierre suave y silencioso

- Aplicable sobre marcos de aluminio anchos y estrechos, cornisas o listones de madera.
- El frente se mueve fuera del área de acceso, garantizando un acceso óptimo sobre los artículos guardados.
- El mecanismo de elevación está ajustado al peso del frente, el compás abatible se detiene en cualquier posición deseada.

Cierre Hidráulico Para Alacena

- Material:** • Acero Zamac y superficie Cromada.
- Embalaje:** • En cajas conteniendo 5 pares.
(Una pieza derecha y la otra izquierda)

Medida Detalle	Cantidad x caja	Cantidad x cajón	UNIDAD	ARTICULO
Cierre hidráulico para alacena derecho e izquierdo	5	50	Par	Y99045



Soporte Para Barral Oval

- Material:** • Zamac.
- Embalaje:** • En bolsas de 200 o 50 unidades (No se fracciona).

Medida Detalle	Cantidad x bolsa	UNIDAD	ARTICULO
Soporte Oval Lateral	200	pza.	Y74001
Soporte Oval Central	50	pza.	Y74002

tärken
QUALITY METALWORKS



Barral Oval Para Placard De Hro. Cromado.

- Material:** • Hierro, de 0.6 mm y 1.0 mm de espesor.
- Embalaje:** • En paquetes de 10 unidades (No se fracciona).
• Tiras de 3 mts.

Medida Detalle	Cantidad x paquete	UNIDAD	ARTICULO
30 x 15 mm x 3 mts. - Espesor 0.6 mm	10	pza.	Y74022
30 x 15 mm x 3 mts. - Espesor 1.0 mm	10	pza.	Y74023

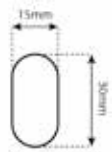

tärken
QUALITY METALWORKS

Correderas Para Cajones Europea / TIPO Z

- Material:** • Hierro Esmaltado, Blancas / Negras.
- Embalaje:** • Espesor de chapa 0.8 / 0.9 / 1mm.
• En cajas de cartón conteniendo 25 juegos (pares).

Cantidad mínima de venta una caja (25 juegos)

Medida Descripción	Cantidad x caja	UNIDAD	ARTÍCULO Blanco	ARTÍCULO Negro
10" - 254 mm x 0.8 mm	25	Jgo.	Y72010	Y72110
12" - 304 mm x 0.8 mm	25	Jgo.	Y72012	Y72112
14" - 355 mm x 0.8 mm	25	Jgo.	Y72014	Y72114
16" - 406 mm x 0.9 mm	25	Jgo.	Y72016	Y72116
18" - 457 mm x 0.9 mm	25	Jgo.	Y72018	Y72118
20" - 508 mm x 1 mm	25	Jgo.	Y72020	Y72120
22" - 559 mm x 1 mm	25	Jgo.	Y72022	Y72122
24" - 609 mm x 1 mm	25	Jgo.	Y72024	Y72124



tärken
QUALITY METALWORKS

Corredera Para Cajón 27mm Telescópica Simple

- Material:** • Hierro Galvanizado.
- Embalaje:** • En cajas de cartón conteniendo 100 juegos (pares).

Medida Descripción	Cantidad x caja	UNIDAD	ARTÍCULO
250 mm - 1.2 & 1.2	20	Jgo.	Y725246
300 mm - 1.2 & 1.2	20	Jgo.	Y725310
350 mm - 1.2 & 1.2	20	Jgo.	Y725374

Correderas Telescopicas / 30mm

- Material:**
- Hierro Zincado.
 - Ancho 30mm.
- Embalaje:**
- En cajas de cartón conteniendo 15 juegos (pares).

Cantidad minima de venta una caja (15 juegos)

Medida Descripción	Cantidad x caja	UNIDAD	ARTÍCULO Zincado
14" - 355 mm	30	Jgo.	Y73214
16" - 406mm	30	Jgo.	Y73216

tärken
QUALITY METALWORKS

Capacidad de Carga **10 Kg**

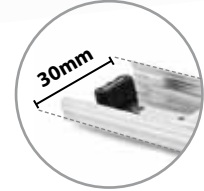

Correderas Telescopicas / 35mm "liviana"

- Material:**
- Hierro Zincado / Hierro Negro.
 - Ancho 35mm.
- Embalaje:**
- En cajas de cartón conteniendo 20 juegos (pares).

Cantidad minima de venta una caja (20 juegos)

Medida Descripción	Cantidad x caja	UNIDAD	ARTÍCULO Zincado	ARTÍCULO Negro
12" - 304 mm	20	Jgo.	Y73312	Y73412
14" - 355 mm	20	Jgo.	Y73314	Y73414
16" - 406 mm	20	Jgo.	Y73316	Y73416
18" - 457 mm	20	Jgo.	Y73318	Y73418
20" - 508 mm	20	Jgo.	Y73320	Y73420

tärken
QUALITY METALWORKS

Capacidad de Carga **25 Kg**

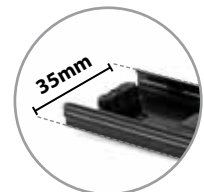

Correderas Telescopicas / 45mm

- Material:**
- Hierro Zincado / Hierro Negro.
 - Ancho 45mm.
- Embalaje:**
- En cajas de cartón conteniendo 15 juegos (pares).

Cantidad minima de venta una caja (15 juegos)

Medida Descripción	Cantidad x caja	UNIDAD	ARTÍCULO Zincado	ARTÍCULO Negro
10" - 254 mm - 1.0 1.0 & 1.2	15	Jgo.	Y72310	Y72410
12" - 304 mm - 1.0 1.0 & 1.2	15	Jgo.	Y72312	Y72412
14" - 355 mm - 1.0 1.0 & 1.2	15	Jgo.	Y72314	Y72414
16" - 406 mm - 1.0 1.0 & 1.2	15	Jgo.	Y72316	Y72416
18" - 457 mm - 1.0 1.0 & 1.2	15	Jgo.	Y72318	Y72418
20" - 508 mm - 1.0 1.0 & 1.2	15	Jgo.	Y72320	Y72420
22" - 559 mm - 1.0 1.0 & 1.2	15	Jgo.	Y72322	Y72422
24" - 609 mm - 1.0 1.0 & 1.2	15	Jgo.	Y72324	Y72424

tärken
QUALITY METALWORKS

Capacidad de Carga **40 Kg**

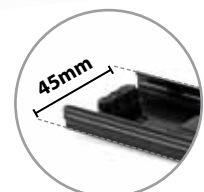

Correderas Telescopicas CIERRE SUAVE / 45mm

- Material:**
- Hierro Zincado / Hierro Negro / 1.2 mm espesor.
 - Ancho 45mm.
- Embalaje:**
- En cajón de cartón conteniendo 15 jgos (pares).

Cantidad mínima de venta una caja (15 juegos)

Medida Descripción	Cantidad x cajón	UNIDAD	ARTÍCULO Zincado	ARTÍCULO Negro
14" - 355 mm	15	Jgo.	Y72814	Y72714
16" - 406 mm	15	Jgo.	Y72816	Y72716
18" - 457 mm	15	Jgo.	Y72818	Y72718
20" - 508 mm	15	Jgo.	Y72820	Y72720

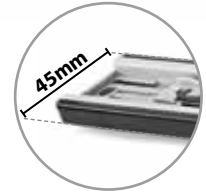

tärken
QUALITY METALWORKS

Corredera Telescopica PUSH / 45mm

- Material:**
- Hierro Zincado.
 - Ancho 45mm.
- Embalaje:**
- En cajas de cartón conteniendo 15 juegos (pares).

Cantidad mínima de venta una caja (15 juegos)

Medida Descripción	Cantidad x caja	UNIDAD	ARTÍCULO Zincado
14" - 355 mm largo	15	Jgo.	Y72914
16" - 406 mm largo	15	Jgo.	Y72916
18" - 457 mm largo	15	Jgo.	Y72918
20" - 508 mm largo	15	Jgo.	Y72920

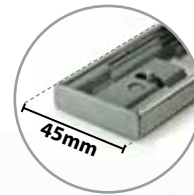

tärken
QUALITY METALWORKS

Capacidad de Carga **40 Kg**

Corredera Telescopica Reforzada / 53mm

- Material:**
- Hierro Zincado.
 - Ancho 53mm.
- Embalaje:**
- En cajas de cartón conteniendo 10 juegos (pares).

Cantidad mínima de venta una caja (10 juegos)

Medida Descripción	Cantidad x caja	UNIDAD	ARTÍCULO Zincado
20" - 508 mm	10	Jgo.	Y72520

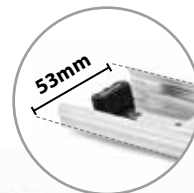

tärken
QUALITY METALWORKS

Capacidad de Carga **68 Kg**

Corredera Oculta CIERRE SUAVE con regulación 3D

- Material:**
- Hierro Zincado.
- Embalaje:**
- En cajas de cartón conteniendo 10 juegos (pares).

Cantidad mínima de venta una caja (10 juegos)

Medida Detalle	Cantidad x caja	UNIDAD	ARTÍCULO
CIERRE SUAVE 400 mm c / regulación 3D	10	Jgo.	Y72931
CIERRE SUAVE 450 mm c / regulación 3D	10	Jgo.	Y72932
CIERRE SUAVE 500 mm c / regulación 3D	10	Jgo.	Y72933



Corredera Oculta PUSH-ON con regulación 3D

Medida Detalle	Cantidad x caja	UNIDAD	ARTÍCULO
PUSH OPEN 400 mm c / regulación 3D	10	Jgo.	Y72941
PUSH OPEN 450 mm c / regulación 3D	10	Jgo.	Y72942
PUSH OPEN 500 mm c / regulación 3D	10	Jgo.	Y72943



Corredera Oculta Con Lateral CIERRE SUAVE

Medida Detalle	Cantidad x caja	Cantidad x cajón	UNIDAD	ARTÍCULO
20" - 500 mm - Altura 68 mm - GRIS HIERRO	1	6	Jgo.	Y72950



Elementos Suelto - Sparte / Varillas Para Corredera Oculta CIERRE SUAVE

Medida Detalle	Cantidad bolsita	UNIDAD	ARTÍCULO
Soporte Atras - Corredera Oculta con lateral - Altura 68 mm - GRIS	1	Par	Y7295S1
Soporte Atras - Corredera Oculta con lateral - Altura 142 mm - GRIS	1	Par	Y7295S2
Soporte Atras - Corredera Oculta con lateral - Altura 185 mm - GRIS	1	Par	Y7295S3
Varilla Cuadrada - Corredera Oculta con lateral - Arriba GRIS	1	Par	Y7295C1
Varilla Cuadrada - Corredera Oculta con lateral - Media GRIS	1	Par	Y7295C2
Varilla Redonda - Corredera Oculta con lateral - Arriba GRIS	1	Par	Y7295R1
Varilla Redonda - Corredera Oculta con lateral - Media GRIS	1	Par	Y7295R2



Corredera Oculta Con Lateral CIERRE SUAVE / SLIM



Y72910



Y72911



Y72912



Medida Detalle	Cantidad x caja	Cantidad x cajón	UNIDAD	ARTÍCULO
20" - 500 mm - Altura 88 mm - GRIS HIERRO	1	5	Jgo.	Y72910
20" - 500 mm - Altura 171mm - GRIS HIERRO	1	5	Jgo.	Y72911
20" - 500 mm - Altura 203 mm - GRIS HIERRO	1	5	Jgo.	Y72912

Barral Antipánico – Reversible

Instalación para puertas derecha e izquierda

- Material:**
- **Simple:** Barra de acero oval pintada de 900mm.
 - **Doble:** Barra de acero oval pintada de 900mm.
- Dos varillas de acero de 930mm color negro.
Dos cierres para el extremo superior e inferior.*
- Embalaje:**
- En cajón de cartón conteniendo 1 jgo.

IMPORTANTE: Para una Puerta Doble debe pedir **UN JUEGO SIMPLE + UN JUEGO DOBLE**

Medida Descripción	Cantidad x cajón	UNIDAD	ARTÍCULO
Barral Push Simple	1	Jgo.	Y51310
Barral Push Doble	1	Jgo.	Y51320

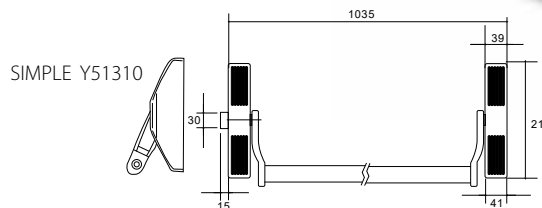
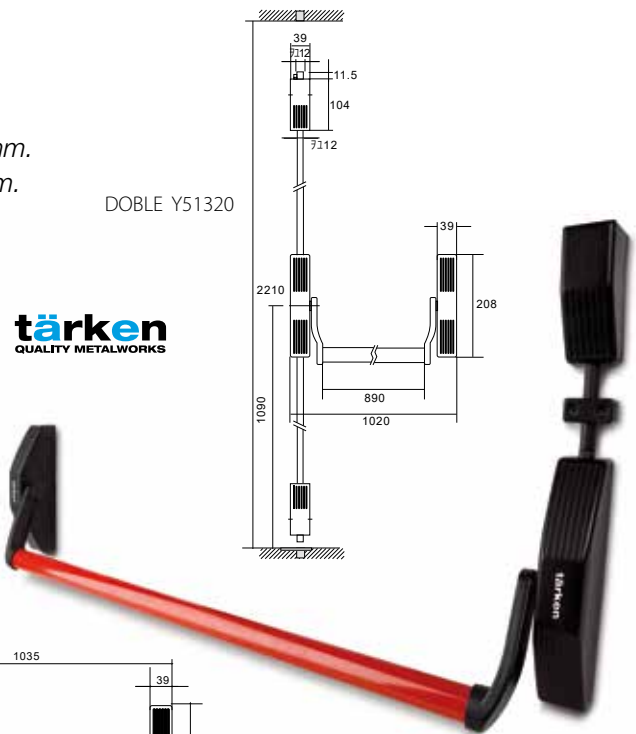

Manijas Exteriores Para Barral Antipánico

- Embalaje:**
- En caja de cartón conteniendo 1 pza.

Medida Descripción	Cantidad x caja	UNIDAD	ARTÍCULO
#005 Pomo de Acero Inoxidable	1	Pza.	Y51005
#015 Manija Reversible color negro	1	Pza.	Y51015
#032 Pomo color negro	1	Pza.	Y51032



TORNILLOS TÄRKEN

LISTA FECHA: 4/7/2022

Tornillos Drywall Para Madera - Punta Aguja - Rosca Ancha

Tornillo para fijaciones cabeza trompeta (bugle head).

Tornillos cementados, fosfatizados negros con ranura philips, rosca paso grueso.

Punta aguja, taladran sus propios agujeros.

Embalaje: • En cajas de 200 piezas o Cajón.



Código x millar: **TW** (negro)

Código x Cajón: **GTW**

Código x millar: **TWZ** (zincado azul)

Código x Cajón: **GTWZ**

tärken
QUALITY METALWORKS

Precios por millar (1000) / Comprando Cajón Cerrado -7%

Medida	Diámetro (mm)	Largo (mm)	Cant. x Caja	Cant. x Cajón	ARTÍCULO x millar	\$/ millar	ARTÍCULO x Cajón
6 x 5/8" negro	3.5	15.9	200	14 400	TW658		GTW658
6 x 5/8" zincado azul	3.5	15.9	200	14 400	TWZ658		GTWZ658
6 x 3/4" negro	3.5	19.0	200	14 400	TW634		GTW634
6 x 3/4" zincado azul	3.5	19.0	200	14 400	TWZ634		GTWZ634
6 x 1" negro	3.5	25.4	200	9 000	TW61		GTW61
6 x 1" zincado azul	3.5	25.4	200	9 000	TWZ61		GTWZ61
6 x 1 1/4" negro	3.5	31.7	200	9 000	TW6114		GTW6114
6 x 1 1/2" negro	3.5	38.1	200	4 800	TW6112		GTW6112
6 x 1 5/8" negro	3.5	41.3	200	4 800	TW6158		GTW6158
6 x 2" negro	3.5	50.8	200	4 800	TW62		GTW62
6 x 2 1/4" negro	3.5	57.1	200	3 200	TW6214		GTW6214
6 x 2 1/2" negro	3.5	63.5	200	3 200	TW6212		GTW6212
8 x 1 1/4" negro	4.0	31.7	200	4 800	TW8114		GTW8114
8 x 1 1/2" negro	4.0	38.1	200	4 800	TW8112		GTW8112
8 x 1 3/4" negro	4.0	44.4	200	4 800	TW8134		GTW8134
8 x 2" negro	4.0	50.8	200	2 400	TW82		GTW82
8 x 2 1/2" negro	4.0	63.5	200	2 400	TW8212		GTW8212
8 x 3" negro	4.0	76.2	200	2 400	TW83		GTW83
10 x 1" negro	5.0	25.4	200	4 800	TW101		GTW101
10 x 1 1/2" negro	5.0	38.1	200	3 200	TW10112		GTW10112
10 x 1 3/4" negro	5.0	44.4	200	3 200	TW10134		GTW10134
10 x 2" negro	5.0	50.8	200	3 200	TW102		GTW102
10 x 2 1/2" negro	5.0	63.5	200	3 200	TW10212		GTW10212
10 x 3" negro	5.0	76.2	200	2 400	TW103		GTW103



Tornillos Chipboard (Fix)

Tornillos Cementados y Zincados Amarillo y Azul (ver medidas)
Tornillos para fijación de muebles de todo tipo, maderas, aglomerados,
no necesitan perforación previa. Tornillo Cabeza de fijación PHILLIPS.

Embalaje: • En cajas de 500, 200 o 100 pzas o Cajón.



Código x millar: **TUF** (zincado amarillo)

Código x Cajón: **GTUF**

Código x millar: **TUFZ** (zincado azul)

Código x Cajón: **GTUFZ**

Precios por millar (1000) / Comprando Cajón Cerrado -7%

TUFZ medidas en **Zincado Azul** ver Recuadro.

Cant. miles p/cajita [0.0] **0.00** \$ Precio x mil
Cant. miles p/cajón [00]

Largo aproximado en mm	Diámetro Nominal en mm.													
	2.50		3.0		3.5		4.0		4.5		5.0		6.0	
	Punta Phillips Nº													
	1		1		2		2		2		3		3	
Numeros Franceses														
17		18		19		20		21		22		23		
10 mm	1.0 72	TUF2510	0.5 36	TUF3010										
13 mm	1.0 72	TUF2513	0.5 36	TUF3013	0.5 36	TUF3513	0.2 9.0	TUF4013						
16 mm	1.0 48	TUF2516	0.5 36	TUF3016	0.5 24	TUF3516	0.2 9.0	TUF4016	0.2 9.0	TUF4516	0.2 4.8	TUF5016		
20 mm	1.0 48	TUF2520	0.5 24	TUF3020	0.5 12	TUF3520	0.2 9.0	TUF4020	0.2 9.0	TUF4520	0.2 4.8	TUF5020		
25 mm	1.0 24	TUF2525	0.5 24	TUF3025	0.5 12	TUF3525	0.2 9.0	TUF4025	0.2 9.0	TUF4525	0.2 4.8	TUF5025		
30 mm			0.5 12	TUF3030	0.5 8.0	TUF3530	0.2 4.8	TUF4030	0.2 4.8	TUF4530	0.2 3.2	TUF5030	0.2 3.2	
35 mm			0.5 8.0	TUF3035	0.5 8.0	TUF3535	0.2 4.8	TUF4035	0.2 4.8	TUF4535	0.2 3.2	TUF5035	0.2 3.2	
40 mm			0.5 8.0	TUF3040	0.5 8.0	TUF3540	0.2 4.8	TUF4040	0.2 4.8	TUF4540	0.2 3.2	TUF5040	0.2 3.2	
45 mm					0.5 8.0	TUF3545	0.2 4.8	TUF4045	0.2 4.8	TUF4545	0.2 3.2	TUF5045	0.2 3.2	
50 mm					0.5 8.0	TUF3550	0.2 3.2	TUF4050	0.2 3.2	TUF4550	0.2 3.2	TUF5050	0.2 3.2	
55 mm							0.2 3.2	TUF4055	0.2 3.2	TUF4555	0.2 3.2	TUF5055	0.2 3.2	
60 mm							0.2 3.2	TUF4060	0.2 3.2	TUF4560	0.2 3.2	TUF5060	0.2 2.4	
70 mm							0.2 2.4	TUF4070	0.2 2.4	TUF4570	0.2 2.4	TUF5070	0.2 2.4	
75 mm									0.2 2.4	TUF4575				
80 mm							0.2 2.4	TUF4080	0.2 2.4	TUF4580	0.2 2.4	TUF5080	0.1 1.2	
90 mm									0.2 2.4	TUF4590	0.2 2.4	TUF5090	0.1 1.2	
100 mm									0.2 2.4	TUF45100	0.1 1.6	TUF50100	0.1 1.2	
110 mm													0.1 1.2	
120 mm													0.1 1.2	
130 mm													0.1 1.2	
140 mm													0.1 1.2	
150 mm													0.1 1.2	
160 mm													0.1 1.2	

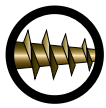

Tornillos Parker Para Chapa

Tornillo para chapa cabeza fijadora normal y / o combo.

Tornillos aterrajadores, rosca tipo AB, cementados y zincados, para fijaciones sobre chapa, puertas, ventanas, molduras, canaletas cubiertas, etc.

Embalaje: • En cajas de 500.

Precios por millar (1000)



Código x millar: TVF (zincado)

Largo aproximado en mm - Pulg.		Diámetro Nominal en mm.						
		2.84 mm	3.5 mm	3.83 mm	4.16 mm	4.82 mm	5.50 mm	6.30 mm
		Numeros Según Ansi B18.64 - 1966						
		4	6	7	8	10	12	14
6.3 mm	1/4"	TVF414						
9.5 mm	3/8"	TVF438	TVF638	TVF738	TVF838			
12.7 mm	1/2"	TVF412	TVF612	TVF712	TVF812	TVF1012	TVF1212	
15.9 mm	5/8"	TVF458	TVF658	TVF758	TVF858	TVF1058	TVF1258	
19.0 mm	3/4"	TVF434	TVF634	TVF734	TVF834	TVF1034	TVF1234	TVF1434
25.4 mm	1"	TVF41	TVF61	TVF71	TVF81	TVF101	TVF121	TVF141
31.8 mm	1 1/4"		TVF6114	TVF7114	TVF8114	TVF10114	TVF12114	TVF14114
38.1 mm	1 1/2"		TVF6112	TVF7112	TVF8112	TVF10112	TVF12112	TVF14112
44.5 mm	1 3/4"		TVF6134	TVF7134	TVF8134	TVF10134	TVF12134	TVF14134
50.8 mm	2"		TVF62	TVF72	TVF82	TVF102	TVF122	TVF142
63.5 mm	2 1/2"					TVF10212		

Puntas Para Tornillos - Phillips



PH- Largo/Diam	Cant. x bolsita	Cant. x caja	UNID.	CÓDIGO
PH1-25 mm / 4,5 mm	10	200	Pza.	TPH125
PH2-25 mm / 6 mm	10	200	Pza.	TPH225
PH3-25 mm / 6 mm	10	200	Pza.	TPH325

PH- Largo/Diam	Cant. x bolsita	Cant. x caja	UNID.	CÓDIGO
PH1-50 mm / 4,5 mm	10	100	Pza.	TPH150
PH2-50 mm / 6 mm	10	100	Pza.	TPH250
PH3-50 mm / 6 mm	10	100	Pza.	TPH350

Tornillos Pan Framming

Tornillos cementados, con ranura PHILIPS, Punta AGUJA y MECHA, taladran sus propios agujeros.

Embalaje: • En bolsa de polietileno o cajón de carton.

Precios por millar (1000)



Código x millar: TPA
punta aguja

MEDIDA	Termin.	Cant. x bolsa	Cant. x Cajón	CÓDIGO
7 x 7/16" Punta Aguja	zincado	200	12 000	TPA7716
7 x 7/16" Punta Mecha	zincado	200	12 000	TPM7716



Código x millar: TPM
punta mecha

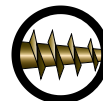

Tirafondos Cabeza Hexagonal

Tornillos cementados y zincados azul.

Embalaje: • En cajas de Cartón.



Código x millar: **TF** (zincado azul)

tärken
QUALITY METALWORKS

Precios por Centena (100)

Cant. P/Caja 0.0
Cant P/Cajon 00 **0.00** \$ Precio X 100

Largo aproximado en mm - Pulg.	Diámetro Nominal En Pulgadas / Llave			
	3/16" (5mm) LLave: S - 3/8" (9.5mm)	1/4" (6mm) LLave: S - 7/16" (11mm)	5/16" (8mm) LLave: S - 1/2" (12.7mm)	3/8" (10mm) LLave: S - 9/16" (14.3mm)
30 mm - 1 1/4"	200 TF31630	200 TF1430		
40 mm - 1 1/2"	200 TF31640	200 TF1440	100 TF51640	
50 mm - 2"	200 TF31650	100 TF1450	100 TF51650	100 TF3850
55 mm - 2 1/4"		100 TF1455		
65 mm - 2 1/2"	200 TF31665	100 TF1465	100 TF51665	100 TF3865
70 mm - 2 3/4"				100 TF3870
75 mm - 3"	200 TF31675	100 TF1475	100 TF51675	100 TF3875
90 mm - 3 1/2"		100 TF1490	100 TF51690	100 TF3890
100 mm - 4"		100 TF14100	100 TF516100	100 TF38100
114 mm - 4 1/2"		100 TF14114	100 TF516114	
127 mm - 5"		100 TF14127	100 TF516127	
140 mm - 5 1/2"			100 TF516140	
152 mm - 6"			100 TF516152	

Tornillos Cabeza Flangeada - Punta Mecha (T1)

Tornillos cementados, cabeza flangeada (wafer) con ranura PHILIPS,

Punta MECHA, taladran sus propios agujeros

Embalaje: • En bolsa de polietileno o cajón de carton.

Precios por millar (1000)

tärken
QUALITY METALWORKS



Código x millar: **TAM**

MEDIDA	Termin.	Punta phillips N°	Diámetro (mm)	Largo (mm)	Cant. x bolsa	Cant. x Cajón	CÓDIGO
4.2 x 13 mm - 8 x 1/2"	zincado	2	4.2	13	200	10 000	TAM812
4.2 x 19 mm - 8 x 3/4"	zincado	2	4.2	19	200	8 000	TAM834
4.2 x 25 mm - 8 x 1"	zincado	2	4.2	25	200	7 000	TAM81
A GRANEL 4.2 x 13 mm - 8 x 1/2"	zincado	2	4.2	13	A GRANEL	10 000	TAM812G



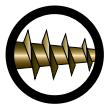

Tornillos Cabeza Flangeada - Punta Aguja (T1)

Tornillo autoroscante cabeza flangeada

Tornillos cementados, cabeza flangeada (wafer) con ranura PHILIPS, Punta AGUJA, taladran sus propios agujeros

Embalaje: • En bolsa de polietileno o cajón de carton.

Precios por millar (1000)



Código x millar: TAA

MEDIDA	Termin.	Punta phillips Nº	Diámetro (mm)	Largo (mm)	Cant. x bolsa	Cant. x Cajón	CÓDIGO
4.2 x 13 mm - 8 x 1/2"	zincado	2	4.2	13	200	11 000	TAA812
A GRANEL 4.2 x 13 mm - 8 x 1/2"	zincado	2	4.2	13	A GRANEL	11 000	TAA812G

Tornillos Drywall Para Metal - Punta Aguja (T2) - Rosca Fina

Tornillos cementados, cabeza trompeta (bugle head) fosfatizados negros con ranura PHILLIPS, rosca paso FINO.

Punta AGUJA, taladran sus propios agujeros.

Embalaje: • En bolsa de polietileno o cajón de carton.

Precios por millar (1000)



Código x millar: TWA (negro)

MEDIDA	Termin.	Punta phillips Nº	Diámetro (mm)	Largo (mm)	Cant. x bolsa	Cant. x Cajón	CÓDIGO
3.5 x 25.4 mm - 6 x 1"	fosf.	2	3.5	25.4	200	12 000	TWA61
3.5 x 31.7 mm - 6 x 1 1/4"	fosf.	2	3.5	31.7	200	10 000	TWA6114
3.5 x 38.1 mm - 6 x 1 1/2"	fosf.	2	3.5	38.1	200	8 000	TWA6112
3.5 x 41.3 mm - 6 x 1 5/8"	fosf.	2	3.5	41.3	200	8 000	TWA6158
3.5 x 50.8 mm - 6 x 2"	fosf.	2	3.5	50.8	200	6 000	TWA62
A GRANEL 3.5 x 25.4 mm - 6 x 1"	fosf.	2	3.5	25.4	A GRANEL	12 000	TWA61G

Tornillos Drywall - Punta Mecha

Tornillos cabeza trompeta (bugle head) cementados, fosfatizados negros con ranura PHILIPS, rosca paso FINO.

Punta MECHA, taladran sus propios agujeros.

Embalaje: • En bolsa de polietileno o cajón de carton.

Precios por millar (1000)



Código x millar: TWM (negro)

MEDIDA	Termin.	Punta phillips Nº	Diámetro (mm)	Largo (mm)	Cant. x bolsa	Cant. x Cajón	CÓDIGO
3.5 x 25.4 mm - 6 x 1"	fosf.	2	3.5	25.4	200	10 000	TWM61
3.5 x 38.1 mm - 6 x 1 1/2"	fosf.	2	3.5	38.1	200	7 000	TWM6112
3.5 x 41.3 mm - 6 x 1 5/8"	fosf.	2	3.5	41.3	200	7 000	TWM6158
3.5 x 50.8 mm - 6 x 2"	fosf.	2	3.5	50.8	200	6 000	TWM62

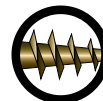

Tornillos Cabeza Hexagonal - Punta Mecha

Con Arandela De Chapa Y Goma Vulcanizada Colocada.

Terminacion: zincado azul.

Embalaje: • En bolsa de polietileno o cajón de carton.

Precios por millar (1000)



Código x millar: **TJX** (zincado azul)



Diámetro nominal / mm - pulg.	LLAVE	Largo (Pulgadas)											
		3/4"	1"	1 1/2"	2"	2 1/2"	3"						
# 12 - 5.5 mm - 3/16"	5/16	0.7 5.6	TJX1234	0.6 4.8	TJX121	0.4 3.2	TJX12112	0.35 2.8	TJX122				
# 14 - 6.3 mm - 1/4"	3/8			0.2 2.0	TJX141	0.2 1.6	TJX14112	0.2 1.6	TJX142	0.2 1.2	TJX14212	0.2 0.8	TJX143
A GRANEL # 14 - 6.3 mm - 1/4"	3/8			2.0	TJX141G	1.6	TJX14112G	1.6	TJX142G	1.2	TJX14212G		

Tornillos Cabeza Hexagonal - Punta Aguja Ranurada (tipo 17)

Con Arandela de Goma EPDM Colocada.

Terminacion: zincado amarillo.

Embalaje: • En bolsa de polietileno o cajón de carton.

Precios por millar (1000)



Código x millar: **TJM** (zincado amarillo)



Diámetro nominal / mm - pulg.	LLAVE	Largo (Pulgadas)									
		1"	1 1/2"	2"	2 1/2"	3"					
# 14 - 6.3 mm - 1/4"	3/8	0.2 2.0	TJM141	0.2 1.6	TJM14112	0.2 1.6	TJM142	0.2 1.6	TJM14212	0.2 1.2	TJM143

Arandelas de Chapa y Goma Vulcanizada

Precios por millar (1000)

MEDIDA	Cant. x caja	Cant. x Cajón	CÓDIGO
Diámetro exterior - 16 mm	500	20 000	TARV16



Arandelas de Goma EPDM

Precios por millar (1000)

Descripción	MEDIDA	Cant. x caja	Cant. x Cajón	CÓDIGO
Para Tornillo # 14 (6.3mm)	Diámetro exterior - 11 mm	1 000	20 000	TARG14



Pomos Con Rosetas

Material: • *Bronce Pulido y Laqueado o Bronce Níquel Satinado.*

Embalaje: • *En cajas de cartón.*
• *En cajón cerrado.*



YBPV



YBPG



YBPM



YBPM070

Medida	Descripción	Cantidad x caja	Cantidad x cajón	UNIDAD	NÚMERO	CÓDIGO
19 mm	Victoriano bce. pul.	10	1000	Pza.	AB001	YBPV019
19 mm	Victoriano níquel satinado	10	1000	Pza.	AB001	YBPV019N
25 mm	Victoriano	10	1000	Pza.	AB001	YBPV025
25 mm	Victoriano níquel satinado	10	1000	Pza.	AB001	YBPV025N
32 mm	Victoriano	10	500	Pza.	AB001	YBPV032
32 mm	Victoriano níquel satinado	10	500	Pza.	AB001	YBPV032N
38 mm	Victoriano	10	400	Pza.	AB001	YBPV038
38 mm	Victoriano níquel satinado	10	400	Pza.	AB001	YBPV038N
50 mm	Victoriano	10	250	Pza.	AB001	YBPV050
50 mm	Victoriano níquel satinado	10	250	Pza.	AB001	YBPV050N
19 mm	Gregoriano	10	1000	Pza.	AB002	YBPG019
25 mm	Gregoriano	10	1000	Pza.	AB002	YBPG025
32 mm	Gregoriano	10	500	Pza.	AB002	YBPG032
38 mm	Gregoriano	10	400	Pza.	AB002	YBPG038
50 mm	Gregoriano	10	250	Pza.	AB002	YBPG050
19 mm	Macizo	10	500	Pza.	AB004	YBPM019
25 mm	Macizo	10	500	Pza.	AB004	YBPM025
30 mm	Macizo	10	300	Pza.	AB004	YBPM030
35 mm	Macizo	10	200	Pza.	AB004	YBPM035
48 mm	Macizo	10	100	Pza.	AB004	YBPM048
70 mm	Español	2	40	Pza.	AB0018	YBPR070

Tiradores

- Material:** • *Bronce pulido y laqueado.*
- Embalaje:** • *En cajas de cartón.*
• *En cajón cerrado.*



YBTC115 YBTL115 YBTR055 YBTO095 YBTE032 YBTE038 YBTE045
YBTC115N YBTL115N YBTR055N YBTO095N

Medida	Descripción	Cantidad x caja	Cantidad x cajón	UNIDAD	NÚMERO	CÓDIGO
115 mm	S/plaqueta ciego	10	200	Pza.	AB165	YBTC115
115 mm	S/plaqueta ciego - Niquel sat.	10	200	Pza.	AB165	YBTC115N
115 mm	S/plaqueta para llave	10	200	Pza.	AB164	YBTL115
115 mm	S/plaqueta para llave - Niquel sat.	10	200	Pza.	AB164	YBTL115N
55 mm	S/roseta	20	300	Pza.	AB166	YBTR055
55 mm	S/roseta - Niquel sat.	20	300	Pza.	AB166	YBTR055N
95 mm	Fijo oval	12	240	Pza.	AB265	YBTO095
95 mm	Fijo oval - Niquel sat.	12	240	Pza.	AB265	YBTO095N
45 x 75 mm	Embutir rectangular	12	240	Pza.	AB267	YBTE045
32 x 38 mm	Embutir rectangular	18	360	Pza.	AB271	YBTE032
38 mm	Embutir redondo	18	360	Pza.	AB273	YBTE038

Tirador Volcable

- Material:** • *Bronce pulido y laqueado.*
- Embalaje:** • *En cajas de cartón.*
• *En cajón cerrado.*



YBTT YBTD YBTR038/56 YBTR040

Medida	Descripción	Cantidad x caja	Cantidad x cajón	UNIDAD	NÚMERO	CÓDIGO
50 mm	Tulipa	18	360	Pza.	AB280	YBTT050
50 mm	Delgado	18	360	Pza.	AB283	YBTD050
38 mm	Redondo victoriano	12	240	Pza.	AB277	YBTR038
56 mm	Redondo victoriano	6	150	Pza.	AB277	YBTR056
40 mm	Redondo curvo	12	240	Pza.	AB279	YBTR040

Soporte Para Pasamanos

- Material:** • *Bronce pulido y laqueado.*
- Embalaje:** • *En cajas de cartón.*
• *En cajón cerrado.*



YBSP075
YBSP075N

Medida	Descripción	Cantidad x caja	Cantidad x cajón	UNIDAD	NÚMERO	CÓDIGO
75 mm	Victoriano	10	100	Pza.	AB378	YBSP075
75 mm	Victoriano - Niquel sat.	10	100	Pza.	AB378	YBSP075N

Manija Puente

- Material:** • Bronce pulido y laqueado.
Embalaje: • En cajas de cartón.
 • En cajón cerrado.



PUENTE C



PUENTE RECTANGULAR



PUENTE ESTILO

Medida	Descripción	Cantidad x caja	Cantidad x cajón	UNIDAD	NÚMERO	CÓDIGO
100 mm	Puente "c"	15	300	Pza.	AB055	YBMC100
125 mm	Puente "c"	10	200	Pza.	AB055	YBMC125
150 mm	Puente "c"	6	100	Pza.	AB055	YBMC150
100 mm	Puente rectangular	20	400	Pza.	AB057	YBMR100
125 mm	Puente rectangular	15	300	Pza.	AB057	YBMR125
150 mm	Puente rectangular	10	200	Pza.	AB057	YBMR150
100 mm	Puente estilo	20	400	Pza.	AB052 A	YBME100
125 mm	Puente estilo	15	300	Pza.	AB052 A	YBME125

Manijas Volcables

- Material:** • Bronce pulido y laqueado.
Embalaje: • En cajas de cartón.
 • En cajón cerrado.



YBMV064



YBMV065 / 75 / 90



YBMV070 / 90

Medida	Descripción	Cantidad x caja	Cantidad x cajón	UNIDAD	CÓDIGO
64 mm	Victoriana	12	240	Pza.	YBMV064
65 mm	C/base victoriana	15	240	Pza.	YBMV065
75 mm	C/base victoriana	12	240	Pza.	YBMV075
90 mm	C/base victoriana	10	200	Pza.	YBMV090
70 mm	C/base gregoriana	18	360	Pza.	YBMV070
98 mm	C/base gregoriana	10	240	Pza.	YBMV098

Cubetas De Embutir

- Material:** • Bronce pulido y laqueado o Bce. Níquel Satinado.
Embalaje: • En cajas de cartón.
 • En cajón cerrado.



Medida	Descripción	Cantidad x caja	Cantidad x cajón	UNIDAD	NÚMERO	CÓDIGO
125 mm	Oval	10	120	Pza.	AB287	YBCO125
125 mm	Oval níquel sat.	10	120	Pza.	AB287	YBCO125N
100 mm	Rectangular	10	200	Pza.	AB289	YBCR100
100 mm	Rectangular níquel sat.	10	200	Pza.	AB289	YBCR100N

III Numeros - Letras

- Material:** • *Bronce pulido y laqueado.*
- Embalaje:** • *En cajas de cartón.*
• *En cajón cerrado.*



Medida	DETALLE	Cantidad x caja	Cantidad x cajón	UNIDAD	NÚMERO	CÓDIGO	
75 mm	Victoriana "0"	10	400	Pza.	AB042	YBNV075	
75 mm	Victoriana "1"	10	400	Pza.	AB042	YBNV175	
75 mm	Victoriana "2"	10	400	Pza.	AB042	YBNV275	
75 mm	Victoriana "3"	10	400	Pza.	AB042	YBNV375	
75 mm	Victoriana "4"	10	400	Pza.	AB042	YBNV475	
75 mm	Victoriana "5"	10	400	Pza.	AB042	YBNV575	
75 mm	Victoriana "6"	10	400	Pza.	AB042	YBNV675	
75 mm	Victoriana "7"	10	400	Pza.	AB042	YBNV775	
75 mm	Victoriana "8"	10	400	Pza.	AB042	YBNV875	
75 mm	Victoriana "9"	10	400	Pza.	AB042	YBNV975	
75 mm	Victoriana "A"	10	300	Pza.	AB042	YBLV00A	
75 mm	Victoriana "B"	10	300	Pza.	AB042	YBLV00B	
75 mm	Victoriana "C"	10	300	Pza.	AB042	YBLV00C	
75 mm	Victoriana "D"	10	300	Pza.	AB042	YBLV00D	

III Topes

- Material:** • *Bronce pulido y laqueado.*
- Embalaje:** • *En cajas de cartón.*
• *En cajón cerrado.*



Medida	DETALLE	Cantidad x caja	Cantidad x cajón	UNIDAD	NÚMERO	CÓDIGO	
42 x 50 mm	De piso	12	240	Pza.	AB316	YBTC042	
42 x 50 mm	De piso níquel sat.	12	240	Pza.	AB316	YBTC042N	
75 mm	De pared	6	120	Pza.	AB316	YBTL075	
75 mm	De pared níquel sat.	6	120	Pza.	AB316	YBTL075N	

III Esquineros

- Material:** • *Bronce pulido y laqueado.*
- Embalaje:** • *En cajas de cartón.*
• *En cajón cerrado.*



Medida	DETALLE	Cantidad x caja	Cantidad x cajón	UNIDAD	NÚMERO	CÓDIGO	
63 mm	Victoriano	15	360	Pza.	AB384	YBEQ063	

Pasadores

- Material:** • *Bronce pulido y laqueado.*
- Embalaje:** • *En cajas de cartón.*
• *En cajón cerrado.*



YBPV / W / X



YBPA

Medida	DETALLE	Cantidad x caja	Cantidad x cajón	UNIDAD	NÚMERO	CÓDIGO
100 x 12 mm	Plano volcable	5	100	Pza.	AB335	YBPV100
150 x 12 mm	Plano volcable	5	60	Pza.	AB335	YBPV150
200 x 12 mm	Plano volcable	2	50	Pza.	AB335	YBPV200
250 x 12 mm	Plano volcable	2	40	Pza.	AB335	YBPV250
300 x 12 mm	Plano volcable	2	30	Pza.	AB335	YBPV300
75 x 9.5 mm	Plano volcable	5	200	Pza.	AB335	YBPW075
100 x 9.5 mm	Plano volcable	5	100	Pza.	AB335	YBPW100
150 x 9.5 mm	Plano volcable	5	100	Pza.	AB335	YBPW150
50 x 6 mm	Plano volcable	10	200	Pza.	AB335	YBPX050
63 x 6 mm	Plano volcable	10	200	Pza.	AB335	YBPX063
75 x 6 mm	Plano volcable	10	200	Pza.	AB335	YBPX075
100 x 6 mm	Plano volcable	5	100	Pza.	AB335	YBPX100
100 mm	Plano de aplicar	8	160	Pza.	AB334	YBPA100
150 mm	Plano de aplicar	5	80	Pza.	AB334	YBPA150
200 mm	Plano de aplicar	5	60	Pza.	AB334	YBPA200
250 mm	Plano de aplicar	2	40	Pza.	AB334	YBPA250

Ganchos Contra Viento

- Material:** • *Bronce pulido y laqueado.*
- Embalaje:** • *En cajas de cartón.*
• *En cajón cerrado.*



YBGA



YBGV

Medida	DETALLE	Cantidad x caja	Cantidad x cajón	UNIDAD	NÚMERO	CÓDIGO
75 mm	Artículo base oval	12	240	Pza.	AB320	YBGA075
100 mm	Artículo base oval	10	200	Pza.	AB320	YBGA100
125 mm	Artículo base oval	10	200	Pza.	AB320	YBGA125
150 mm	Artículo base oval	8	150	Pza.	AB320	YBGA150
200 mm	Artículo base oval	5	100	Pza.	AB320	YBGA200
75 mm	Fijo base cuadrada	12	240	Pza.	AB321	YBGV075
100 mm	Fijo base cuadrada	10	200	Pza.	AB321	YBGV100
125 mm	Fijo base cuadrada	10	200	Pza.	AB321	YBGV125
150 mm	Fijo base cuadrada	8	150	Pza.	AB321	YBGV150
200 mm	Fijo base cuadrada	5	100	Pza.	AB321	YBGV200

Aldabas

- Material:** • *Bronce pulido y laqueado.*
- Embalaje:** • *En cajas de cartón.*
• *En cajón cerrado.*



Medida	DETALLE	Cantidad x caja	Cantidad x cajón	UNIDAD	NÚMERO	CÓDIGO
100 mm	Reversible victoriano	6	120	Pza.	AB327	YBAR100
50 mm	Victoriano	10	200	Pza.	AB328	YBAC050
50 mm	Victoriano - Niquel sat.	10	200	Pza.	AB328	YBAC050N

Cierre Media Luna

- Material:** • *Bronce pulido y laqueado.*
- Embalaje:** • *En cajas de cartón.*
• *En cajón cerrado.*



Medida	DETALLE	Cantidad x caja	Cantidad x cajón	UNIDAD	NÚMERO	CÓDIGO
60 mm	Victoriano	8	160	Pza.	AB322	YBCM060

Brazo De Empuje

- Material:** • *Bronce pulido y laqueado.*
- Embalaje:** • *En cajas de cartón.*
• *En cajón cerrado.*



Medida	DETALLE	Cantidad x caja	Cantidad x cajón	UNIDAD	NÚMERO	CÓDIGO
200 mm	Victoriano	5	100	Pza.	AB319	YBBE200
200 mm	Victoriano - Niquel sat.	5	100	Pza.	AB319	YBBE200N
250 mm	Victoriano	5	100	Pza.	AB319	YBBE250
250 mm	Victoriano - Niquel sat.	5	100	Pza.	AB319	YBBE250N
300 mm	Victoriano	5	100	Pza.	AB319	YBBE300
300 mm	Victoriano - Niquel sat.	5	100	Pza.	AB319	YBBE300N

Perchas Multiples

- Material:** • *Bronce pulido y laqueado.*
- Embalaje:** • *En cajas de cartón.*
• *En cajón cerrado.*



Medida	DETALLE	Cantidad x caja	Cantidad x cajón	UNIDAD	NÚMERO	CÓDIGO
345 mm	5 Ganchos - Plano	1	50	Pza.	AB234	YBPM345
150 mm	3 Ganchos - Llave	6	150	Pza.	AB236	YBPM150

Perchas

Material:

- *Bronce pulido y laqueado.*

Embalaje:

- *En cajas de cartón.*
- *En cajón cerrado.*



YBPD065
YBPD065N



YBPS047
YBPS047N



YBPT075
YBPT075N



YBGP035
YBGP035N



YBPS060



YBPS090



YBPD125
YBPD125N



YBPD150



YBPD187



YBPD110

Medida	DETALLE	Cantidad x caja	Cantidad x cajón	UNIDAD	NÚMERO	CÓDIGO
47 mm	Simple	24	480	Pza.	AB224	YBPS047
47 mm	Simple níquel sat.	24	480	Pza.	AB224	YBPS047N
125 mm	Doble vertical base oval	12	240	Pza.	AB219	YBPD125
125 mm	Doble vert base oval níquel sat.	12	240	Pza.	AB219	YBPD125N
150 mm	Doble vertical base rectangular	6	150	Pza.	AB222	YBPD150
187 mm	Doble vertical grande	6	80	Pza.	AB232	YBPD187
110 mm	Doble vertical estilo	6	150	Pza.	AB240	YBPD110
65 mm	Doble horizontal	12	240	Pza.	AB223	YBPD065
65 mm	Doble horizontal níquel sat.	12	240	Pza.	AB223	YBPD065N
75 mm	Para saco	6	150	Pza.	AB220	YBPT075
75 mm	Para saco níquel sat.	6	150	Pza.	AB220	YBPT075N
35 mm	Gancho con tornillo	24	480	Pza.	AB228	YBGP035
35 mm	Gancho con tornillo níquel sat.	24	480	Pza.	AB228	YBGP035N
60 mm	Simple flor delis	24	480	Pza.	AB243	YBPS060
90 mm	Simple piña	12	300	Pza.	AB249	YBPS090

Frente Buzón C/Resorte

Material:

- *Bronce pulido y laqueado.*

Embalaje:

- *En cajas de cartón.*
- *En cajón cerrado.*



Medida	DETALLE	Cantidad x caja	Cantidad x cajón	UNIDAD	NÚMERO	CÓDIGO
75 x 200 mm	Victoriano	1	18	Pza.	AB103	YBBV200
75 x 200 mm	Victoriano níquel satinado	1	18	Pza.	AB103	YBBV200N
75 x 250 mm	Victoriano	1	40	Pza.	AB103	YBBV250
75 x 250 mm	Victoriano níquel satinado	1	40	Pza.	AB103	YBBV250N
75 x 305 mm	Victoriano	1	40	Pza.	AB103	YBBV305
75 x 305 mm	Victoriano níquel satinado	1	40	Pza.	AB103	YBBV305N

Fichas De Bronce 3 Agujeros

- Material:** • *Bronce pulido y laqueado.*
- Embalaje:** • *En cajas de cartón.*
• *En cajón cerrado.*

Medida	DETALLE	Cantidad x caja	Cantidad x cajón	UNIDAD	CÓDIGO
2 x 3 x 2 mm	3 Agujeros - Reversible	5	100	Pza.	YBFR232



Escuadras

- Material:** • *Bronce pulido y laqueado.*
- Embalaje:** • *En cajas de cartón.*
• *En cajón cerrado.*



Medida	DETALLE	Cantidad x caja	Cantidad x cajón	UNIDAD	NÚMERO	CÓDIGO
125 x 160 mm	Victoriano	2	50	Pza.	AB390	YBBE125

Placas

- Material:** • *Bronce pulido y laqueado.*
- Embalaje:** • *En cajas de cartón.*
• *En cajón cerrado.*



DETALLE	Cantidad x caja	Cantidad x cajón	UNIDAD	NÚMERO	CÓDIGO
Damas	10	250	Pza.	AB179	YBBD115
Caballeros	10	250	Pza.	AB180	YBBC115
Toilet	10	250	Pza.	AB182	YBBT115

Articulos Para Baño

Material:
Embalaje:

- Bronce pulido y laqueado.
- En cajas de cartón.
- En cajón cerrado.



Medida	DETALLE	Cantidad x caja	Cantidad x cajón	UNIDAD	NÚMERO	CÓDIGO
500 mm	Barral toallero	1	48	Pza.	AB071	YBBT500
120 mm	Jabonera	2	48	Pza.	AB072	YBBJ120
120 mm	Porta vaso y cepillo	2	48	Pza.	AB073	YBBV120
150 mm	Aro toallero	2	48	Pza.	AB074	YBBA150
110 mm	Portar rollo a aplicar	1	48	Pza.	AB075	YBBR110
110 mm	Porta rollo colgar	1	48	Pza.	AB094	YBBH110

Juego De Baño

Material:
Embalaje:

- Bronce / Níquel bronce.
- En cajas de cartón.
- En cajón cerrado.



DETALLE	Cantidad x caja	Cantidad x cajón	UNIDAD	CÓDIGO
Bronce	1	1	Jgo.	YBBB001
Níquel bronce	1	1	Jgo.	YBBC001

Ganchos Portamacetas

Material:
Embalaje:

- Acero negro epoxy.
- En cajas de cartón.
- En cajón cerrado.



Medida	DETALLE	Cantidad x caja	Cantidad x cajón	UNIDAD	NÚMERO	CÓDIGO
230 x 140 mm	Gancho Portamaceta	2	50	Pza.	CI374A	YHGP230

Manijones De Estilo Con Bocallave

- Material:** • Acero negro epoxi.
Embalaje: • En cajas de cartón.
 • En cajón cerrado.

Medida	DETALLE	Cantidad x caja	Cantidad x cajón	UNIDAD	NÚMERO	CÓDIGO
60 x 265 mm	Puño central c / bocallave	2	40	Pza.	CI1000	YHMG265
60 x 285 mm	Puño desplazado c / bocallave	2	20	Pza.	CI1001	YHMG285



Manijones De Estilo Grande

- Material:** • Acero negro epoxi.
Embalaje: • En cajas de cartón.
 • En cajón cerrado.



Medida	DETALLE	Cantidad x caja	Cantidad x cajón	UNIDAD	NÚMERO	CÓDIGO
60 x 250 mm	Puño central con bocallave	2	20	Pza.	CI1003	YHMG250
60 x 300 mm	Puño desplazado con bocallave	2	40	Pza.	CI1002	YHMG300
60 x 300 mm	Puño desplazado sin bocallave	2	40	Pza.	CI1004	YHMG301

Manijas Doble Balancín C / Resorte

- Material:** • Acero negro epoxi.
Embalaje: • En cajas de cartón.
 • En cajón cerrado.

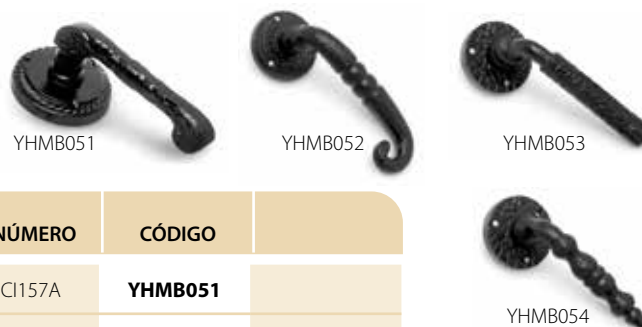

Medida	DETALLE	Cantidad x caja	Cantidad x cajón	UNIDAD	NÚMERO	CÓDIGO
100 mm	De estilo gota	1	40	Pza.	CI157A	YHMB051
130 mm	De estilo	1	40	Pza.	CI133A	YHMB052
115 mm	Cilíndrica	1	40	Pza.	CI157C	YHMB053
125 mm	Torneada	1	40	Pza.	CI157D	YHMB054

Manija Volcable

- Material:** • Acero negro epoxi.
Embalaje: • En cajas de cartón.
 • En cajón cerrado.



Medida	DETALLE	Cantidad x caja	Cantidad x cajón	UNIDAD	NÚMERO	CÓDIGO
80 x 80 mm	Reforzada	2	60	Pza.	CI277A	YHMV080
35 x 100 mm	S/chapa	10	250	Pza.	CI292	YHMV100



Manija Fija Oval

- Material:** • Acero negro epoxi.
Embalaje: • En cajas de cartón.
 • En cajón cerrado.



YHMF092



YHMF092H

Medida	DETALLE	Cantidad x caja	Cantidad x cajón	UNIDAD	NÚMERO	CÓDIGO
83 mm	Hierro pintado Negro	12	250	Pza.	CI264	YHMF083
92 mm	Hierro pintado Negro	12	250	Pza.	CI264	YHMF092
92 mm	Hierro Pulido (sin pintar)	12	250	Pza.	CI264	YHMF092H

Manija Puente

- Material:** • Acero negro epoxi.
Embalaje: • En cajas de cartón.
 • En cajón cerrado.



YHMR120



YHMR150



YHME180



YHME200

Medida	DETALLE	Cantidad x caja	Cantidad x cajón	UNIDAD	NÚMERO	CÓDIGO
120 mm	Reforzado	10	200	Pza.	CI053	YHMR120
150 mm	Reforzado	6	150	Pza.	CI053	YHMR150
180 mm	Estilo	5	100	Pza.	CI052	YHME180
200 mm	Estilo	4	80	Pza.	CI052	YHME200

Llamadores

- Material:** • Acero negro epoxi.
Embalaje: • En cajas de cartón.
 • En cajón cerrado.

YHLG230



YHLL170



Medida	DETALLE	Cantidad x caja	Cantidad x cajón	UNIDAD	NÚMERO	CÓDIGO
90 x 170 mm	Cabeza de Leon	1	25	Pza.	CI036	YHLL170
80 x 230 mm	Grande	1	20	Pza.	CI032	YHLG230

Bocallave Comun

- Material:** • Acero negro epoxi.
Embalaje: • En cajas de cartón.
 • En cajón cerrado.



YHBU050



YHBC050



YHBM050

Medida	DETALLE	Cantidad x caja	Cantidad x cajón	UNIDAD	NÚMERO	CÓDIGO
50 mm	Universal	25	600	Pza.	CI196A	YHBU050
40 mm	Comun de estilo	25	500	Pza.	CI196B	YHBC050
40 mm	Universal de estilo	25	500	Pza.	CI196C	YHBM050

Tiradores Volcables / Bocallaves

- Material:** • Acero negro epoxi.
Embalaje: • En cajas de cartón.
 • En cajón cerrado.



Medida	DETALLE	Cantidad x caja	Cantidad x cajón	UNIDAD	NÚMERO	CÓDIGO
110 mm	Gota s/bocallave	12	250	Pza.	CI193	YHTV100
110 mm	Gota c/bocallave	12	250	Pza.	CI193A	YHTV101
50 mm	Gota s/roseta	40	800	Pza.	CI284	YHTV050
32 mm	Argolla s/roseta	12	250	Pza.	CI277	YHTV032
38 mm	Argolla s/roseta	10	250	Pza.	CI277	YHTV038
35 mm	Bocallave mueble estilo	40	800	Pza.	CI218	YHBE035



Pomos Centrales

- Material:** • Acero negro epoxi.
Embalaje: • En cajas de cartón.
 • En cajón cerrado.



Medida	DETALLE	Cantidad x caja	Cantidad x cajón	UNIDAD	NÚMERO	CÓDIGO
Diam. 60 mm	Chico	2	40	Pza.	CI017	YHPC060
Diam. 70 mm	Grande	2	30	Pza.	CI017	YHPC077

Pomos

- Material:** • Acero negro epoxi.
Embalaje: • En cajas de cartón.
 • En cajón cerrado.



Medida	DETALLE	Cantidad x caja	Cantidad x cajón	UNIDAD	NÚMERO	CÓDIGO
25 mm	Con roseta	10	1000	Pza.	CI008	YHPR025
32 mm	Con roseta	10	500	Pza.	CI008	YHPR032
38 mm	Con roseta	10	400	Pza.	CI008	YHPR038
35 mm	Macizo	10	200	Pza.	CI005A	YHPM035
40 mm	Macizo	10	150	Pza.	CI005A	YHPM040



Tapa Buzón

- Material:** • Acero negro epoxi.
- Embalaje:** • En cajas de cartón.
• En cajón cerrado.



Medida	DETALLE	Cantidad x caja	Cantidad x cajón	UNIDAD	NÚMERO	CÓDIGO
80 x 260 mm	Abertura 43 x 192 mm	1	20	Pza.	CI103	YHBV200

Soporte Para Baranda

- Material:** • Acero negro epoxi.
- Embalaje:** • En cajas de cartón.
• En cajón cerrado.



Medida	DETALLE	Cantidad x caja	Cantidad x cajón	UNIDAD	NÚMERO	CÓDIGO
75 mm	Soporte para Baranda	6	120	Pza.	CI378	YHSP075

Perchas

- Material:** • Acero negro epoxi.
- Embalaje:** • En cajas de cartón.
• En cajón cerrado.



YHPS035



YHPD115



YHPD125



YHPD150

Medida	DETALLE	Cantidad x caja	Cantidad x cajón	UNIDAD	NÚMERO	CÓDIGO
35 mm	Simple	25	500	Pza.	CI224	YHPS035
115 mm	Doble	12	250	Pza.	CI219	YHPD115
125 mm	Doble de estilo	6	150	Pza.	CI241	YHPD125
150 mm	Doble de estilo	5	100	Pza.	CI241B	YHPD150
60 mm	Simple de estilo	12	250	Pza.	CI227A	YHPS060
70 mm	Simple de estilo	10	200	Pza.	CI225	YHPS070



YHPS060



YHPS070

Fronte Bisagras

- Material:** • Acero negro epoxi.
Embalaje: • En cajas de cartón.
 • En cajón cerrado.

Medida	DETALLE	Cantidad x caja	Cantidad x cajón	UNIDAD	NÚMERO	CÓDIGO
42 x 170 mm	Fronte Bisagra	4	100	Pza.	CI438	YHFB170
50 x 250 mm	Fronte Bisagra	4	50	Pza.	CI439	YHFB250



Números

- Material:** • Acero negro epoxi.
Embalaje: • En cajas de cartón.
 • En cajón cerrado.



Medida	DETALLE	Cantidad x caja	Cantidad x cajón	UNIDAD	NÚMERO	CÓDIGO
48 x 75 mm	Numero "0"	1	300	Pza.	CI042	YHMN750
48 x 75 mm	Numero "1"	1	300	Pza.	CI042	YHMN751
48 x 75 mm	Numero "2"	1	300	Pza.	CI042	YHMN752
48 x 75 mm	Numero "3"	1	300	Pza.	CI042	YHMN753
48 x 75 mm	Numero "4"	1	300	Pza.	CI042	YHMN754
48 x 75 mm	Numero "5"	1	300	Pza.	CI042	YHMN755
48 x 75 mm	Numero "6"	1	300	Pza.	CI042	YHMN756
48 x 75 mm	Numero "7"	1	300	Pza.	CI042	YHMN757
48 x 75 mm	Numero "8"	1	300	Pza.	CI042	YHMN758
48 x 75 mm	Numero "9"	1	300	Pza.	CI042	YHMN759

Brazo De Empuje

- Material:** • Acero negro epoxi.
Embalaje: • En cajas de cartón.
 • En cajón cerrado.



Medida	DETALLE	Cantidad x caja	Cantidad x cajón	UNIDAD	NÚMERO	CÓDIGO
200 mm	Brazo de Empuje	1	50	Pza.	CI-319	YHBE200
250 mm	Brazo de Empuje	1	50	Pza.	CI-320	YHBE250
300 mm	Brazo de Empuje	1	50	Pza.	CI-321	YHBE300

